

OBRAZAC 1

elektronski potpis projektanta	elektronski potpis revidenta
--------------------------------	------------------------------

INVESTITOR ¹	“MONTECUBANO“doo, Bar
OBJEKAT ²	PRIVREMENI OBJEKTI – OTVORENI PLAŽNI ŠANK SA UGOSTITELJSKOM TERASOM I JAVNO UREĐENO KUPALIŠTE označeni br. 5D u opštini Bar predviđeni - Programom privremenih objekata u zoni morskog dobra u opštini Bar za period 2019-2023.god. i Atlasom Crnogorskih plaža i kupališta za period od 2019-2023.god.
LOKACIJA ³	5D u Atlasu crnogorskih plaža i kupališta, kat.parcela 2115 KO Sutomore, opština Bar
VRSTA TEHNIČKE DOKUMENTACIJE ⁴	IDEJNO REŠENJE
PROJEKTANT ⁵	“LABORATORIJA DIZAJNA“doo, Podgorica
ODGOVORNO LICE ⁶	IVANA MEDENICA, dipl.ing.arh
GLAVNI INŽENJER ⁷	IVANA MEDENICA, dipl.ing.arh

¹ Naziv/ime investitora

² Naziv projektovanog objekta

³ Mjesto građenja, planski dokument, urbanistička parcela, katastarska parcela

⁴ Idejno rješenje, idejni projekat, glavni projekat odnosno projekat izvedenog objekta projekat (ako je u pitanju naslovna strana cjelokupne tehničke dokumentacije)

⁵ Naziv privrednog društva, pravnog lica odnosno preduzetnika koji je izradio tehničku dokumentaciju

⁶ Ime odgovornog lica u privrednom društvu, pravnom licu odnosno ime i prezime preduzetnika

⁷ Ime i prezime glavnog inženjera.



LABORATORIJA DIZAJNA DOO
Ul Studentska br. 2, 81000 Podgorica
+382 (0) 67 06 66 63
+382 (0) 69 02 02 12
laboratorijadizajna@gmail.com
PIB: 03126641 • PDV: 30/31-17119-8
Ž.R: 535-16765-30 • PRVA BANKA CG



1.SADRŽAJ TEHNIČKE DOKUMENTACIJE:

2.FOLDER 1:

- OBRAZAC 1
- OPŠTA DOKUMENTACIJA
- PROJEKTNI ZADATAK
- TEHNIČKI OPIS

2.FOLDER 2:

- IDEJNO REŠENJE-ARHITEKTURA

SADRŽAJ FOLDERA 1:

- REŠENJE O REGISTRACIJI PREDUZEĆA
- LICENCA PROJEKTANTA
- LICENCA VODEĆEG PROJEKTANTA
- POLISA OSIGURANJA PROJEKTANTA
- REŠENJE O IMENOVANJU VODEĆEG PROJEKTANTA
- OBRAZAC 3
- UGOVOR O IZRADI TEHNIČKE DOKUMENTACIJE
- UTU
- UGOVOR SA MORSKIM DOBROM
- TEHNIČKI OPIS

SADRŽAJ FOLDERA 2:

- SITUACIJA PO UTU
- OSNOVA KUPALIŠTA
- PRESJEK
- 3D

- **OPŠTA DOKUMENTACIJA**

IZVOD IZ CRPS-a



IZVOD IZ CENTRALNOG REGISTRA PRIVREDNIH SUBJEKATA PORESKE UPRAVE

Registarski broj 5 - 0788010 / 002
PIB: 03126641

Datum registracije: 13.03.2017.
Datum promjene podataka: 20.03.2017.

" LABORATORIJA DIZAJNA " D.O.O. PODGORICA

Broj važeće registracije: /002

Skraćeni naziv: LABORATORIJA DIZAJNA

Telefon:

eMail:

Datum zaključivanja ugovora: 03.03.2017.

Datum donošenja Statuta: 03.03.2017. Datum promjene Statuta: 20.03.2017.

Adresa glavnog mjesta poslovanja: STUDENTSKA BR. 2 PODGORICA

Adresa za prijem službene pošte: STUDENTSKA BR. 2 PODGORICA

Adresa sjedišta: STUDENTSKA BR. 2 PODGORICA

Pretežna djelatnost: 7112 Inženjerske djelatnosti i tehničko savjetovanje

Obavljanje spoljno-trgovinskog poslovanja: DA

Oblik svojine: Bez oznake svojine

Porijeklo kapitala: Domaći

Upisani kapital: 1,00Euro (Novčani 1,00Euro, nenovčani Euro)

OSNIVAČI:

SANJA ŠLJIVANČANIN 1905968136549 CRNA GORA

Uloga: Osnivač

Udio: 50% Adresa: TOLOŠKA ŠUMA .- APARTMANI PODGORICA CRNA GORA

IVANA MEDENICA 012385422 SRBIJA

Uloga: Osnivač

Udio: 50% Adresa: VUKA KARADŽIĆA 090 NOVA PAZOVA

LICA U DRUŠTVU:

IVANA MEDENICA 012385422 SRBIJA

Adresa: VUKA KARADŽIĆA 090 NOVA PAZOVA

Uloga: Izvršni direktor

Ovlašćenja u prometu: Neograničeno ()

Ovlašćen da djeluje: POJEDINAČNO ()

SANJA ŠLIVANČANIN 1905968136549

Adresa: TOLOŠKA ŠUMA .- APARTMANI PODGORICA CRNA GORA

Uloga: Ovlašćeni zastupnik

Ovlašćenja u prometu: Neograničeno ()

Ovlašćen da djeluje: POJEDINAČNO ()

Izdato: 18.01.2019 godine u 10:29h



Za

NAČELNICA

Dušanka Vujisić

M. Vujisić

LICENCE PROJEKTANTA



CRNA GORA

MINISTARSTVO ODRŽIVOG RAZVOJA
I TURIZMA

DIREKTORAT ZA INSPEKCIJSKI NADZOR I
LICENCIRANJE
Direkcija za licenciranje
Broj: UPI 107/7- 2822/2
Podgorica, 19.05.2018. godine

» LABORATORIJA DIZAJNA » D.O.O.

Ulica Studentska broj 2
PODGORICA

U prilogu ovog akta, dostavlja Vam se rješenje, broj i datum gornji.

OVLAŠĆENO SLUŽBENO LICE
Pavicević Nataša



Dostavljeno:
- Naslovu;

MINISTARSTVO ODRŽIVOG RAZVOJA I TURIZMA
DIREKTORAT ZA INSPEKCIJSKI NADZOR
I LICENCIRANJE

Direkcija za licenciranje

Broj: UPI 107/7-2822/2

Podgorica, 19.05.2018. godine

Ministarstvo održivog razvoja i turizma, rješavajući po zahtjevu » LABORATORIJA DIZAJNA« D.O.O.Podgorica, za izdavanje licence projektanta i izvođača radova, na osnovu člana 135 st. 1 i 2 Zakona o planiranju prostora i izgradnji objekata ("Službeni list Crne Gore" br. 64/17) i člana 46 stav 1 Zakona o upravnom postupku ("Službeni list Crne Gore" br. 56/14, 20/15, 40/16 i 37/17), donosi

R J E Š E N J E

1. IZDAJE SE LABORATORIJA DIZAJNA« D.O.O.Podgorica, LICENCA projektanta i izvođača radova.
2. Ova Licenca se izdaje na 5 (pet) godina.

O b r a z l o ž e n j e

Aktom, br.UPI 107/7-2822/1 od113.05.2018.godine » LABORATORIJA DIZAJNA« D.O.O.Podgorica, obratilo se ovom ministarstvu zahtjevom za izdavanje licence projektanta i izvođača radova.

Uz zahtjev imenovano privredno društvo, dostavilo je ovom ministarstvu sledeće dokaze:

Rješenje Ministarstva održivog razvoja i turizma, broj UPI 107/7-2084/2 od 09.05.2018.godine, kojim je Medenici Ivani, diplomiranom inženjeru arhitekture, Spec.Sci.-arhitektura, iz Podgorice, izdata licenca ovlašćenog inženjera za obavljanje djelatnosti izrade tehničke dokumentacije i građenje objekta; Ugovor o radu, na neodređeno vrijeme, zaključen između poslodavca » LABORATORIJA DIZAJNA« D.O.O.Podgorica i Medenica Ivane, kao zaposlene, gdje je u članu 1 i 3.Ugovora, imenovana zasnovala radni odnos u navedeno privredno društvo na neodređeno vrijeme, počev od 13.03.2017.godine; Izvod iz Centralnog Registra Privrednih subjekata Poreske uprave za imenovano privredno društvo, Registarski broj: 5-0788010 od 11.05.2018.godine, sa šifrom pretežne djelatnosti: 7112 Inženjerske djelatnosti i tehničko savjetovanje.

Ministarstvo održivog razvoja i turizma, razmotrilo je podnijeti zahtjev pa je odlučilo kao u dispozitivu ovog rješenja, a ovo sa sledećih razloga:

Naime, članom 122 stav 1 Zakona o planiranju prostora i izgradnji objekata («Službeni list Crne Gore » br. 64/17), propisano je da privredno društvo koje izrađuje tehničku dokumentaciju (projektant), odnosno privredno društvo koje gradi objekat (izvođač radova), dužno je da za obavljanje djelatnosti izrade tehničke dokumentacije

dijela tehničke dokumentacije, odnosno građenje ili izvođenje pojedinih radova ovlašćeni inženjer može da bude fizičko lice koje obavlja poslove izrade tehničke dokumentacije odnosno građenje ili izvođenje pojedinih vrsta radova na građenju objekta, ima najmanje jednog zaposlenog ovlašćenog inženjera po vrsti projekta, koji izrađuje i to: arhitektonski, građevinski, elektrotehnički i mašinski projekat, odnosno vrsti radova koje izvodi na osnovu tih projekata. Stavom 2 istog člana Zakona, propisano je da obavljanje pojedinih poslova iz stava 1 ovog člana, projektant, odnosno izvođač radova može da obezbijedi na osnovu zaključenog ugovora sa drugim privrednim društvom koje ima zaposlenog ovlašćenog inženjera za određenu vrstu projekta, odnosno radova.

Članom 3 stav 1 tačka 3 Pravilnika o načinu i postupku izdavanja, mirovanja licence i načinu vođenja registara licenci („Službeni list Crne Gore“, br. 79/17), utvrđene su vrste licenci, a između ostalih i licenca projektanta i izvođača radova, koja se izdaje privrednom društvu za obavljanje djelatnosti izrade tehničke dokumentacije i građenje objekta.

Članom 5 stav 1 tač. 1-2. Pravilnika, utvrđeno je da se u postupku izdavanja licence projektanta, odnosno izvođača radova, provjerava: 1) da li podnosilac zahtjeva u radnom odnosu ima zaposlenog ovlašćenog inženjera i licencu ovlašćenog inženjera.

Članom 137 stav 2 Zakona, propisano je da se licenca za privredno društvo, izdaje se na pet godina.

Rješavajući po predmetnom zahtjevu, a na osnovu uvida u dostavljene dokaze, ovo ministarstvo nalazi, da su se u konkretnoj pravnoj stvari stekli uslovi za primjenu čl. 122 stav 1 i 135 stav 2 Zakona o planiranju prostora i izgradnji objekata, a u vezi čl. 3 stav 1 tač. 1 i čl. 4 Pravilnika o načinu i postupku izdavanja, mirovanja licence i načinu vođenja registara licenci.

Saglasno izloženom, riješeno je kao u dispozitivu ovog rješenja.

PRAVNA POUKA: Protiv ovog rješenja može se pokrenuti upravni spor tužbom kod Upravnog suda Crne Gore u roku od 20 dana od dana prijema istog.

OVLAŠĆENO SLUŽBENO LICE
Nataša Pavicević





CRNA GORA

MINISTARSTVO ODRŽIVOG RAZVOJA
I TURIZMA

Direktorat za inspekcijske poslove
i licenciranje
Direkcija za licence
Broj: UPI 107/7-2084/2
Podgorica, 09.05.2018.godine

IVANA MEDENICA

PODGORICA
Ul. Đoka Miraševića, M3

U prilogu dopisa dostavljamo vam rješenje, broj i datum gornji.

OVLAŠĆENO SLUŽBENO LICE

Nataša Pavičević



Dostavljeno:

- Naslovu:
- a/a

MINISTARSTVO ODRŽIVOG RAZVOJA I TURIZMA
DIREKTORAT ZA INSPEKCIJSKI NADZOR
I LICENCIRANJE

Direkcija za licenciranje

Broj: UPI 107/7-2084/2

Podgorica, 09.05.2018. godine

Ministarstvo održivog razvoja i turizma, rješavajući po zahtjevu IVANE MEDENICE stepen specijaliste (Spec.Sci) – arhitektura iz Podgorice, za izdavanje licence za ovlaštenog inženjera, na osnovu člana 135 st. 1 i 2 Zakona o planiranju prostora i izgradnji objekata ("Službeni list Crne Gore" br. 64/17) i člana 46 stav 1 Zakona o upravnom postupku ("Službeni list Crne Gore" br. 56/14, 20/15, 40/16 i 37/17), donosi

RJEŠENJE

1. IZDAJE SE IVANI MEDENICI stepen specijaliste (Spec.Sci) – arhitektura iz Podgorice, LICENCA ovlaštenog inženjera za obavljanje djelatnosti izrade tehničke dokumentacije i građenje objekta.
2. Ova Licenca se izdaje na neodređeno vrijeme.

Obrazloženje

Aktom, br.UPI 107/7-2084/1 od 06.04.2018.godine, IVANA MEDENICA stepen specijaliste (Spec.Sci) – arhitektura iz Podgorice, obratila se ovom ministarstvu zahtjevom za izdavanje licence ovlaštenog inženjera za obavljanje djelatnosti izrade tehničke dokumentacije i građenje objekta.

Uz zahtjev imenovani je ovom ministarstvu dostavio sledeće dokaze:

- Diplomu o završenim postdiplomskim specijalističkim akademskim studijama na Arhitektonskom fakultetu Univerziteta Crne Gore- stepen specijaliste (Spec.Sci) – arhitektura, br.13 od 18.09.2009.godine;
- Ovjerena fotokopija radne knjižice;
- Ovjerena kopija dozvole za privremeni boravak u Crnoj Gori;
- Referenc lista – za IVANU MEDENICA stepen specijaliste (Spec.Sci) – arhitektura iz Podgorice, izdata od strane » SERZMAN INCORPORATED« DOO iz Kotora;
- Referenc lista – za IVANU MEDENICA stepen specijaliste (Spec.Sci) – arhitektura iz Podgorice, izdata od strane » DUKLEY« GARDENS iz Budve;
- Referenc lista – za IVANU MEDENICA stepen specijaliste (Spec.Sci) – arhitektura iz Zemuna – Republika Srbija, izdata od strane » LABORATORIJA DIZAJNA« DOO iz Podgorice;
- Referenc lista – za IVANU MEDENICA stepen specijaliste (Spec.Sci) – arhitektura iz Podgorice, izdata od strane » INTERMOST« DOO iz Podgorice;

- Referenc lista – za IVANU MEDENICA stepen specijaliste (Spec.Sci) – arhitektura iz Podgorice, izdata od strane » MM – AIM STUDIO« DOO iz Podgorice;
- Uvjerenje Ministarstva pravde, od 09.05.2018.godine, kojim se potvrđuje da u kaznenoj evidenciji ne postoje podaci o osuđivanosti za imenovanu;

Ministarstvo održivog razvoja i turizma, razmotrilo je podnijeti zahtjev pa je odlučilo kao u dispozitivu ovog rješenja, a ovo sa sledećih razloga:

Naime, članom 123 stav 1 Zakona o planiranju prostora i izgradnji objekata («Službeni list Crne Gore » br. 64/17), propisano je da ovlašćeni inženjer može da bude fizičko lice koje obavlja poslove izrade tehničke dokumentacije odnosno građenje objekta, odgovarajuće struke, sa visokim obrazovanjem, odnosno najmanje kvalifikacijom VII1 podnivoa okvira kvalifikacije i najmanje tri godine radnog iskustva na stručnim poslovima izrade tehničke dokumentacije i građenja objekta.

Članom 3 stav 1 tačka 1 Pravilnika o načinu i postupku izdavanja, mirovanja licence i načinu vođenja registara licenci („ službeni list Crne Gore „ br. 79/17), utvrđene su vrste licenci, a između ostalih i licenca ovlašćenog inženjera koja se izdaje fizičkom, licu za obavljanje djelatnosti izrade tehničke dokumentacije i građenje objekta.

Članom 4 stav 1 tač. 1-4. Pravilnika, utvrđeno je da se u postupku izdavanja licence ovlašćenog inženjera, provjerava: 1) identitet podnosioca zahtjeva; 2) da li podnosilac zahtjeva posjeduje visoko obrazovanje, odnosno najmanje kvalifikacije VII1 podnivoa okvira kvalifikacija, odnosno da li je izvršeno priznavanje inostrane obrazovne isprave najmanje kvalifikacije VII1 podnivoa okvira kvalifikacija; 3) da li podnosilac zahtjeva ima najmanje tri godine radnog iskustva na stručnim poslovima izrade tehničke dokumentacije i građenju objekta sa visokim obrazovanjem, odnosno najmanje kvalifikacije VII1 podnivoa okvira kvalifikacije i 4) da li je podnosilac zahtjeva osuđivan za krivično djelo za koje se gonjenje preduzima po službenoj dužnosti.

Stavom 3 istog člana Pravilnika, utvrđeno je da se radno iskustvo u smislu stava 1 tačka 3 ovog člana, smatra radno iskustvo u svojstvu saradnika na izradi tehničke dokumentacije na građenju objekta, odnosno izvođenja pojedinih radova na građenju objekta. Stavom 4 istog člana Pravilnika, utvrđeno je da se izuzetno od stava 3 ovog člana, fizičkom licu koje posjeduje licencu za izradu tehničke dokumentacije i građenje objekata, izdatu po propisima koji su važili do donošenja ovog propisa, radno iskustvo može dokazati na osnovu uvida u dokumentaciju koja je bila osnov za njeno izdavanje. Članom 137 stav 1 Zakona, propisano je da se licenca za fizičko lice izdaje na neodređeno vrijeme.

Rešavajući po predmetnom zahtjevu, a na osnovu uvida u dostavljene dokaze, ovo ministarstvo nalazi, da su se u konkretnoj pravnoj stvari stekli uslovi za primjenu čl. 123 stav 1 i 135 stav 2 Zakona o planiranju prostora i izgradnji objekata, a u vezi čl 3 stav 1 tač. 1 i čl. 4 Pravilnika o načinu i postupku izdavanja, mirovanja licence i načinu vođenja registara licenci.

Saglasno izloženom, riješeno je kao u dispozitivu ovog rješenja.

PRAVNA POUKA: Protiv ovog rješenja može se pokrenuti upravni spor tužbom kod Upravnog suda Crne u roku od 20 dana od dana prijema istog.

OVLAŠĆENO SLUŽBENO LICE
Nataša Pavićević



POLISA

POLISA - RAČUN POL-00088155

Zastupnik:	Dragaš Goran, 81-032		
Ugovarač			
Naziv	LABORATORIJA DIZAJNA D.O.O. PODGORICA	MB	03126641
Adresa	STUDENTSKA 2, 81000 PODGORICA_GRAD, Crna Gora	Telefon	
Trajanje:	Godišnje osiguranje		
Period osiguranja	18.01.2019 (24:00) - 18.01.2020 (24:00)	Period obračuna	18.01.2019 - 18.01.2020

Predmet osiguranja: Profesionalna odgovornost projektanta: Osiguranje pokriva odštetne zahtjeve naručioca usluga ili trećih lica, koji su posljedica stručne greške osiguranika (koji posjeduje licencu projektanta i izvođača radova izdatu od strane Ministarstva održivog razvoja i turizma) pri izradi projektne dokumentacije, pri tehničkom i građevinskom nadzoru i kod revidiranja projekata, a za koje osiguranik odgovara na osnovu zakona u skladu sa uslovima osiguranja

PS-ODPRK-1 - Osiguranje odgovornosti projekatanta za sve projekte

Vrsta osiguranja:	Osiguranje od projektantske odgovornosti	Šifra:	1310
-------------------	--	--------	------

Osiguranik

Naziv	LABORATORIJA DIZAJNA D.O.O. PODGORICA	MB	03126641
Adresa	STUDENTSKA 2, 81000 PODGORICA_GRAD, Crna Gora	Telefon	

Suma osiguranja

Uloga	Način ugovaranja	Iznos
Jedinstvena suma osiguranja	Na sumu osiguranja	100.000,00

Franšiza

Franšiza	Odbitna franšiza iznosi 10% od priznate štete ali najmanje 500 Eur
----------	--

Obračun za predmet

Premija	350,00
Doplatak 48% za sumu osiguranja od 100.000 Eur	168,00
Popust 10% za isključenje rizika tehničkog nadzora i savjetovanja	-51,80
Popust 10% za garancijski rok od 1 godine	-46,62
Popust za jednokratno plaćanje premije	-41,96
Ukupna premija bez poreza	377,62
Porez na premiju	33,99
Ukupna premija sa porezom	411,61

Polisa se smatra računom. Oslobođeni plaćanja PDV-a po članu 27. zakona o PDV-u. Osiguravač zadržava pravo ispravke računске ili neke druge greške učinjene od strane zastupnika. Pravo na naknadu štete po ovoj polisi počinje od dana i časa koji je na polisi označen kao početak osiguranja ukoliko je do tada plaćenja premija a inače po isteku 24 časa dana kada je premija plaćenja (čl. 1010 st. 1 Zakona o obl. odnosima (SLRCG br.47/08))

Osiguranje je zaključeno u skladu sa Opštim uslovima za osiguranje odgovornosti projekatanta koji su utvrđeni dana 24.05.2018.god. (OU-ODPRK-05/18).

Ukupna isplata odšteta za sve osigurane slučajeve koji se dese u jednoj godini limitirana je iznosom sume osiguranja (godišnji agregat)

Osiguranje pokriva garancijski rok od 1 godine

Rizik tehničkog savjetovanja i nadzora su isključeni iz osiguranja

UKUPAN OBRAČUN

Ukupna premija bez poreza	377,62
Porez na premiju	33,99
Ukupna premija sa porezom	411,61
Način plaćanja	U cjelosti

Sva prava po ovoj polisi pripadaju osiguraniku.

POLISA: POL-00088155

Datum štampe: 18.01.2019 10:01

Strana 1 od 2

Ukoliko ugovarač/osiguranik ne plaća premiju u dogovorenim rokovima primjenjuje se Zakon o obligacionim odnosima.

Potpisom polise ugovarač osiguranja/osiguranik potvrđuje da je primio Uslove zaključenog osiguranja.

Pravo na raskid i uslovi za raskid ugovora odnosno odstupanju od ugovora određeni su uslovima osiguranja

Sve međusobne nesporazume stranke će rješavati mirnim putem a u slučaju spora ugovaraju nadležnost suda u Podgorici

Na ugovor o osiguranju primjenjuje se Zakon o obligacionim odnosima Crne Gore.

Ugovarač osiguranja je dužan da plati premiju prilikom zaključivanja ugovora o osiguranju ukoliko se premija plaća u cjelosti, odnosno prvu ratu ukoliko je ugovoreno plaćanje premije na rate, a ostale rate u ugovorenim rokovima. Za slučaj docnje jedne rate duže od 30 dana, sve rate dospijevaju odjednom i u cjelosti.

Ugovorne strane su saglasne da ukoliko osiguranik ostvari pravo na naknadu štete, osiguravač ima pravo da dug po toj ili nekoj drugoj polisi odbije od iznosa obračunate štete.

Za: [Signature]
M.P. Osiguravač: 

M.P. Osiguranik / Ugovarač:
(puno ime i prezime)

2 Poslovnica Podgorica 4, PODGORICA_GRAD, 18.01.2019

RJEŠENJE

o imenovanju Vodećeg i odgovornog projektanta

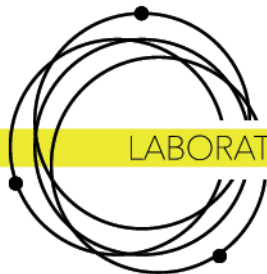

LABORATORIJA DIZAJNA

LABORATORIJA DIZAJNA

DOO

UI Studentska br. 2, 81000

Podgorica

+382 0 67 06 66 63

+382 0 69 02 02 12

laboratorijadizajna gmail.com

PIB: 03126641 • PDV: 30/31-17119-8

Ž.R: 535-16765-30 • PRVA BANKA CG



Na osnovu Zakona o planiranju prostora i izgradnji objekata "Sl. list CG", br. 64/2017, 44/2018, 63/2018 i 11/2019 - ispr.), i Statuta preduzeća Laboratorija dizajna, donosim sljedeće:

RJEŠENJE

O imenovanju **Vodećeg i odgovornog projektanta** za izradu Idejnog rešenja kupališta označenog na Lokaciji br. 5D u Programu privremenih objekata u zoni morskog dobra za period od 2019.-2023.god.

ZA VODEĆEG I ODGOVORNOG PROJEKTANTA ZA IZRADU IDEJNOG REŠENJA , IMENUJE SE:

Ivana Medenica, dipl.ing.arh

OBRAZLOŽENJE

IMENOVANI ISPUNJAVA USLOVE U SKLADU SA ZAKONOM O PLANIRANJU PROSTORA I IZGRADNJI OBJEKATA ("Sl. list CG", br. 64/2017, 44/2018, 63/2018 i 11/2019 - ispr.) .

(potpis vodećeg projektanta)



09.2019.

mjesto i datum

potpis odgovornog lica

OBRAZAC 3

**IZJAVA GLAVNOG INŽENJERA DA JE TEHNIČKA DOKUMENTACIJA
IZRAĐENA U SKLADU SA VAŽEĆIM PROPISIMA**

OBJEKAT ¹	PRIVREMENI OBJEKTI – OTVORENI PLAŽNI ŠANK SA UGOSTITELJSKOM TERASOM I JAVNO UREĐENO KUPALIŠTE označeni br. 5D u opštini Bar predviđeni - Programom privremenih objekata u zoni morskog dobra u opštini Bar za period 2019-2023.god. i Atlasom Crnogorskih plaža i kupališta za period od 2019-2023.god.
LOKACIJA ²	Lokacija 5D na kat.parceli 2115 KO Sutomore, opština Bar
VRSTA I DIO TEHNIČKE DOKUMENTACIJE ³	IDEJNO REŠENJE
GLAVNI INŽENJER ⁴	IVANA MEDENICA, dipl.ing.arh.

I Z J A V L J U J E M,

da je ovaj projekat urađen u skladu sa:

- Zakonom o planiranju prostora i izgradnji objekata i podzakonskim aktima donešenim na osnovu navedenog zakona;
- posebnim propisima koji direktno ili na drugi način utiču na osnovne zahtjeve za objekte
- pravilima struke i
- urbanističko-tehničkim uslovima.

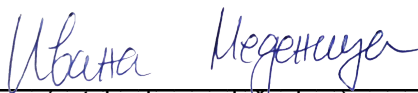
(potpis glavnog inženjera)

09.2019.
mjesto i datum



potpis odgovornog lica

¹ Naziv projektovanog objekta

² Mjesto građenja, planski dokument, urbanistička parcela, katastarska parcela

³ Idejno rješenje, idejni projekat, glavni projekat odnosno projekat izvedenog objekta

⁴ Ime i prezime glavnog inženjera.

UGOVOR

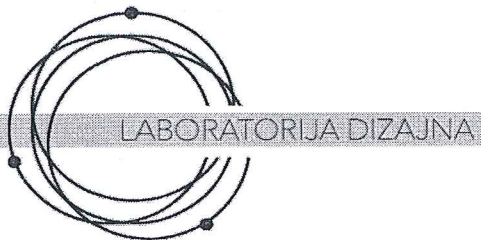

LABORATORIJA DIZAJNA DOO
UI Studentska br. 2, 81000 Podgorica
+382 (0) 67 06 66 63
+382 (0) 69 02 02 12
laboratorijadizajna@gmail.com
PIB: 03126641 • PDV: 30/31-17119-8
Ž.R: 535-16765-30 • PRVA BANKA CG



UGOVOR O PROJEKTOVANJU

Zaključen 24.09.2019. u Baru između:

Naručioca: „Montecubano“ D.O.O. iz Bara, adresa: Pobrđe br.39, Sutomore, PIB: 03097218, kojeg predstavlja Izvršni direktor Darinka Plamenac (u daljem tekstu: Naručilac)

Projektant: 2. „LABORATORIJA DIZAJNA“ doo iz Podgorice, PIB 03126641, koga predstavlja izvršni direktor Ivana Medenica

UVODNE ODREDBE:

Ugovorne strane saglasno utvrđuju da je Naručilac usvojio ponudu Projektanta u dijelu koji se odnosi na usluge izrade projektne dokumentacije – idejnog rešenja privremenih objekata javnog porodičnog kupališta- Sutomorska plaža u Baru na Lokaciji br. 5D u opštini Bar predviđenih Programom privremenih objekata u zoni morskog dobra za period 2019. – 2023.god. u opštini Bar.

Na osnovu usvojene Ponude ugovarači zaključuju saglasnošću svojih volja, predmetni ugovor, kako slijedi:

ČLAN 1-PREDMET UGOVORA

Zaključenjem ugovora Naručilac povjerava Projektantu, a Projektant prihvata da izradi projektnu dokumentaciju za Idejno rešenje Organizacija kupališta sa privremenim objektima na lokaciji br. 5D predviđenih Programom privremenih objekata u zoni morskog dobra za period 2019. – 2023.god. u opštini Bar a koja se nalaze na kat.parceli 2115 KO Sutomore u opštini Bar, na osnovu priloženih UTU i dostavljenog projektnog zadatka od strane Naručioca.

Sadržina predmeta ugovora:

1.IDEJNO REŠENJE na nivou koji odgovara traženoj vrsti projektne dokumentacije u skladu sa zakonom i pravilnikom o bližoj sadržini projektne dokumentacije.

ČLAN 2.- CIJENA I NAČIN PLAĆANJA

Ugovorene strane su se saglasile da ugovorena cijena za izvršenje posla iz člana 2.Ugovora bude regulisana u skladu sa prethodno prihvaćenoj Ponudi od strane Naručioca.

ČLAN 3. – ROKOVI

Projektant je obavezan da usluge iz ovog Ugovora završi u sledećim rokovima: u roku od 10 dana od dana potpisivanja Ugovora, tj. uplate avansa i dostavljanja neophodne dokumentacije po uvodnoj odredbi ovog Ugovora.

ČLAN 4- OSTALE OBAVEZE UGOVORNIH STRANA

Ugovorne strane su izložene sledećim pravima i obavezama:

-Projektant je lično odgovoran za svoj rad i obezbediće da su projektna dokumentacija i usluge:

- Izrađene u skladu sa poslednjim trendovima u skladu sa tehničkim specifikacijama, prihvatljivom konstrukcijom i standardima kvaliteta
- Poštuju i da su u skladu sa državnim normama i regulativama, uključujući i anti-seizmičke normative propisane za ovo podneblje

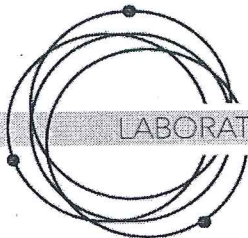

LABORATORIJA DIZAJNA

LABORATORIJA DIZAJNA DOO
UI Studentska br. 2, 81000 Podgorica
+382 (0) 67 06 66 63
+382 (0) 69 02 02 12
laboratorijadizajna@gmail.com
PIB: 03126641 • PDV: 30/31-17119-8
Ž.R: 535-16765-30 • PRVA BANKA CG



- Izrađene da odgovaraju svrsi odnosno da ispunjavaju sve zahtjeve neophodne za dobijanje Saglasnosti Glavnog gradskog arhitekta kao i odobrene prijave za postavljanje privremenih objekata od strane nadležnog Ministarstva
- Izradi tehničku dokumentaciju u svemu prema dobijenim UTU za datu lokaciju izdatih od straneorskog dobra kao i prema Uslovima za postavljanje privremenih objekata koji su sastavni dio UTU.
- Projektant ne preuzima odgovornost za izvršenje posla ukoliko ugovoreni posao ne može izvršiti usled zakonskih i administrativnih smetnji kao i u slučaju eventualnih sudskih sporova vezanih za datu parcelu na koju je predviđeno postavljanje predmetnih objekata osim ako su smetnje ili spor posledica projektantske greške ili nemarnosti.

Uliana Hegemuzer
(potpis Projektanta tj. ovlašćenog lica)

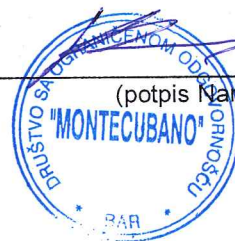

(potpis Naručioca)

URBANISTIČKO TEHNIČKI USLOVI

URBANISTIČKO - TEHNIČKI USLOVI

1.	CRNA GORA JAVNO PREDUZEĆE ZA UPRAVLJANJE MORSKIM DOBROM CRNE GORE	 JAVNO PREDUZEĆE ZA UPRAVLJANJE MORSKIM DOBROM CRNE GORE
	Broj: 0206-1404/4-Up Budva, 31.05.2019. godine	
2.	JAVNO PREDUZEĆE ZA UPRAVLJANJE MORSKIM DOBROM CRNE GORE - BUDVA na osnovu člana 1 Uredbe o izmjeni uredbe o povjeravanju poslova iz nadležnosti Ministarstva održivog razvoja i turizma Javnom preduzeću za upravljanje morskim dobrom i Javnom preduzeću nacionalni parkovi Crne Gore (Službeni list CG, br. 87/18 od 31.12.2018.g.), Izmjena i dopuna Programa privremenih objekata u zoni morskog dobra za period 2019-2023 br: 101-10/350 od 30.04.2019.god., Atlasa Crnogorskih plaža i kupališta za period od 2019-2023.g., a u vezi sa članom 116, 117 i 74 Zakona o planiranju prostora i izgradnji objekata (Službeni list CG, br. 064/17), Pravilnikom o bližim uslovima za postavljanje odnosno građenje privremenih objekata, uređaja i opreme (Službeni list CG, br. 043/18) i člana 7. Zakona o morskome dobru (Službeni list RCG, br. 14/92), Pravilnika o uslovima koje moraju ispunjavati uređena i izgrađena kupališta (Službeni list RCG, br. 20/08, 20/09, 25/09, 04/10, 61/10, 26/11), izdaje:	
3.	URBANISTIČKO-TEHNIČKE USLOVE za izradu tehničke dokumentacije	
	za postavljanje privremenih objekata na kupalištu označenom br.5D u opštini Bar predviđeni - Programom privremenih objekata u zoni morskog dobra u opštini Bar za period 2019. - 2023. god. i Atlasom Crnogorskih plaža i kupališta za period od 2019-2023.g	
4.	PODNOŠILAC ZAHTJEVA-KORISNIK:	„MONTECUBANO“ D.O.O. iz Bara
5.	PLANIRANO STANJE	
5.1	Namjena parcele odnosno lokacije i površine	
	<p>-U sklopu uređenog kupališta 5D propisuju se urbanistički uslovi za postavljanje montažno-demontažnih i pokretnih, privremenih objekata kao i otvorenih površina u funkciji privremenog objekta koji se mogu postavljati za potrebe uređenih kupališta</p> <p>Na pješčanom dijelu odnosno prirodnoj obali u sklopu uređenih kupališta nije dozvoljeno postavljanje nepokretnih privremenih objekata;</p> <p>Na uređenim kupalištima je moguće postaviti rampe za ulazak u more lica sa invaliditetom, u skladu sa prostornim mogućnostima, bez potrebe unošenja</p>	

lokacija u grafički dio Programa.

Montažno-demontažni privremeni objekti na kupalištu se nakon sezone mogu ukloniti sa površine kupališta ili ostaviti na kupalištu uz obavezno konzerviranje u skladu sa smjernicama za konzerviranje privremenih objekata koje su dio ovog Programa;

Urbanistički uslovi za postavljanje spasilačke osmatračnice i spasilačkog punkta

Spasilačka osmatračnica i spasilački punkt postavljaju se na djelovima kupališta sa većom koncentracijom kupača, na pozicijama koje obezbjeđuju dobru preglednost kupališta i akvatorijuma, po mogućnosti na prirodnom uzvišenju. Površina spasilačke osmatračnice u osnovi može biti do 4m²

Spasilački punkt je otvoreni prostor u funkciji privremenog objekta koji se određuje na većim kupalištima, na svakih 50m dužine kupališta, između dvije kule, u neposrednoj blizini vode, na koji se u toku dnevnog radnog vremena kupališta smješta spasilačka oprema potrebna za hitnu intervenciju (dvogled, bova za spašavanje, signalizacione zastave, oprema za prvu pomoć). Nakon dnevnog radnog vremena ova se oprema uklanja sa kupališnog dijela. (Tehnička dokumentacija: Idejno rješenje).

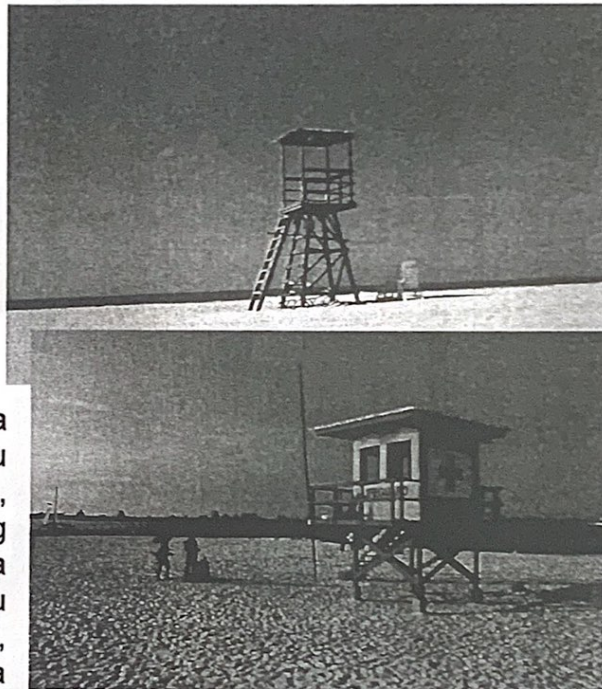

Informativna zastava

Informativna zastava se postavlja na spasilačkoj kuli i/ili spasilačkom punktu i može biti u tri boje (zelena, žuta i crvena).

Informativna zastava može da sadrži i informativni natpis o kupalištu (plava zastavica).

Kraći rubovi zastave moraju biti najmanje 0,75 m dužine. Omjer između dužine i širine mora biti najmanje 2:1.

Informativna zastava se postavlja na jarbolu na mjestu koje je vidljivo većini korisnika kupališta.

Visina jarbola ne smije biti manja od 5 m.

Tehnička dokumentacija: Fotodokumentacija.

Informativna tabla za korisnike kupališta

Informativne table na kupalištu su sljedećih dimenzija:

1) tabla sa informacijama o kupalištu, dimenzija konstrukcije 260 x 100 cm i dimenzija table 100x100cm;

2) tabla sa informacijama o plažnom redu, dimenzija 70 x 130cm;
3) tabla sa informacijama o bezbjednosti kupaca, dimenzija 100x150 cm.
Konstrukcija informativne table za korisnike kupališta je metalna, pričvršćena za tlo na način primjeren postojećoj podlozi.
Tehnička dokumentacija: Idejno rješenje

Sanitarni objekti za potrebe kupališta

Uz predviđeni ugostiteljski objekat, uz uređeno kupalište i u njegovom zaleđu, gdje za to postoje infrastrukturni priključci može se odobriti postavljanje montažno demontažnih sanitarnih objekata u površinama srazmjerno veličini ugostiteljskog objekta, odnosno kupališta i zakonskim propisima. Na kupalištima i u njihovom zaleđu sanitarni objekti mogu biti i kontejnerskog tipa;
Tehnička dokumentacija: Idejno rješenje ili tipski projekat

UTU za postavljanje pokretnih privremenih objekata na kupalištima

KONZERVATOR ZA SLADOLED

-Prema načinu na koji je pričvršćen za tlo, konzervator za sladoled može biti samo pokretni privremeni objekat (uređaj);

- Opremu konzervatora za sladoled čine korpa za otpatke, sklopiva stolica i suncobran;

-Boja platna suncobrana treba da bude diskretna. Poželjna je bijela i bež boja dok se u izuzetnim slučajevima kada se to potvrđuje analizom okolnog ambijenta mogu koristiti i neke druge boje (teget, bordo, tamnija zelena..) ali nikako jarke i agresivne boje.

-Tehnička dokumentacija: Atest proizvođača i fotografije uređaja.

Pokretni privremeni objekti, odnosno oprema i uređaji koji se mogu naći na kopnenom dijelu kupališta su: kabine za presvlačenje, plažni tuševi, pokretni toaleti, mobilni sanitarni blok, sef na kupalištu, plažni mobilijar, dječje igralište. Navedena oprema i uređaji se, za razliku od montažno-demontažnih objekata, nakon završetka sezone uklanjaju sa kupališta;

Za kabine za presvlačenje, ležaljke, suncobrane, plažne stočice i sl. potrebno je obezbijediti adekvatnu lokaciju i raspored u okviru kupališta.

Kabine za presvlačenje i plažni tuševi moraju biti postavljeni po obodu plažne površine i/ili u neposrednom zaleđu pješčanog dijela kupališta. Preporuka je da se kabine za presvlačenje grupišu sa plažnim tuševima.

Teže pomični elementi plažne opreme i mobilijara kao što su je baldahini, kante za otpatke, sefovi na plaži i dr. treba da budu postavljeni na način da se obezbijedi komfor korisnicima kupališta (sunce, pristup moru, prirodni hlad itd.), ne ometa se slobodno kretanje u prostoru kupališta i omogućava kontrola korišćenja opreme i njeno jednostavno servisiranje i održavanje.

Režim korištenja opreme na plaži, površina kupališta koja mora biti oslobođena od plažne opreme (ležaljke, suncobrani, stočići, kante za otpatke i dr.), dakle slobodni prostor s jedne i raspored odobrene količine plažne opreme u prostoru

s druge strane utvrđuje se Ugovorom o zakupu, u odnosu na režim kupališta (hotelsko, javno, gradsko, specijalno itd).

Ležaljke se izrađuju od PVC materijala, drveta i ostalih lakih materijala, a baldahini se izrađuju od drvene konstrukcije površine do 2 x 2.5 m, natkrivene bijelim platnom i zavjesama.



Slike: Primjeri uređenja kupališta

Plažni mobilijar (suncobrani/ležaljke/baldahini) koji se postavlja na kupalištu, kao i ostala oprema koja je u funkciji kupališta (kabine za presvlačenje i dr.) može biti samo u pastelnim bojama (bijela, bež i dr.), a nikako sa reklamnim natpisima.

Pojas duž morske obale širine minimum 3m (mjereno za vrijeme plime) mora biti u potpunosti oslobođen plažne opreme i mobilijara radi omogućavanja slobodnog kretanja i bezbjednog i nesmetanog ulaska kupača u more.

Moguće je postaviti sef na plaži koji mora biti prefabrikovani objekat, kružne ili pravougaone osnove, visine do 200 cm, prečnika osnove do 160 cm, odnosno dimenzija do 1.2 x 1.2 m, a dimenzija pojedinačnog boksa je 40x40 cm.



Konstrukcija može da bude od nerđajućeg čelika pocinčanog i plastificiranog u boji ili plastificiranog aluminijuma. Montira se na ravnu daščanu podlogu. Izbor boja u velikoj mjeri zavisi od ambijenta. Poželjne boje su pastelne nijanse bež boje radi ambijentalnog uklapanja u okruženje;

Sefovi na plaži se odobravaju po zahtjevu korisnika kupališta i mogu se odobriti na svim kupalištima bez potrebe dodatnog unošenja lokacije u grafički dio Programa. Poželjno ih je pozicionirati u blizini plažnih barova, ukoliko postoje na kupalištu;

Na svakom kupalištu dužine preko 50m dozvoljeno je postaviti po jedno dječje igralište - privremeni objekat koji čini skup konstruktivnih elemenata, uređaja i druge opreme (na naduvavanje i sl.) koji se postavljaju na gotovu ili montažno-demontažnu podlogu. To je prostorno definisana cjelina čije zauzeće površine zavisi od vrste i broja naprava za igru djece. Sve naprave moraju biti izrađene od

	<p>savremenih i kvalitetnih materijala s potrebnim atestima;</p> <p>Dječje igralište se postavlja na račun površine predviđene za smještaj ležaljki i njegova površina ne može biti veća od 5% površine kupališta;</p> <p>Otvorene površine u funkciji privremenog objekta koje se mogu naći na kupalištu su otvoreni sportski tereni (odbojka na pijesku, badminton, mali fudbal itd), dok se van površine, ali za potrebe kupališta mogu predvidjeti privremena parkirališta.</p>
5.2	Pravila parcelacije
	Kupalište označeno kao 5D predviđa se na kp 2115 KO Sutomore, opština Bar
6.	USLOVI I MJERE ZAŠTITE NEPOKRETNIH KULTURNIH DOBARA I NJIHOVE ZAŠTIĆENE OKOLINE
	Zabranjeno je korišćenje zaštićenih prirodnih dobara na način koji prouzrokuje: oštećenje zemljišta i gubitak njegove prirodne plodnosti; oštećenje površinskih ili podzemnih geoloških, hidrogeoloških i geomorfoloških vrijednosti; oštećenje morskih zaštićenih područja; osiromašenje prirodnog fonda divljih vrsta biljaka, životinja i gljiva; smanjenje biološke i predione raznovrsnosti; zagađivanje ili ugrožavanje podzemnih i površinskih voda." Na samom zaštićenom prirodnom dobru se ne mogu postavljati objekti trajnog karaktera, izvoditi radovi betoniranja, eksploatacije pijeska, uklanjanja vegetacije, izmjene obalne linije i strukturnog remodeliranja pješčane plaže. Izuzetak predstavljaju intervencije izgradnje rampi za pristup lica sa invaliditetom na planom definisanim lokacijama.
7.	USLOVI ZA LICA SMANJENE POKRETLJIVOSTI I LICA SA INVALIDITETOM
	Tehničkom dokumentacijom obezbjediti prilaz i upotrebu objekta/objekata licima smanjene pokretljivosti u skladu sa članom 71 Zakona o planiranju prostora i izgradnji objekata i Pravilnikom o bližim uslovima i načinu prilagođavanja objekata za pristup i kretanje lica smanjene pokretljivosti i lica sa invaliditetom („Sl. list CG“ broj 48/13 i 44/15).
8.	USLOVI ZA OBJEKTE KOJI MOGU UTICATI NA PROMJENE U VODNOM REŽIMU
	<ul style="list-style-type: none"> • kod utvrđivanja urbanističkih uslova za privremene objekte posebno treba voditi računa o sanitarnom aspektu istih, o uslovima koje propisuju nadležna javna komunalna preduzeća (vodovod, kanalizacija, telekom i elektrodistribucija), kao i uslovima koji proizilaze iz Zakona o bezbjednosti hrane; • uz uređeno kupalište i u njegovom zaleđu, gdje za to postoje infrastrukturni priključci može se odobriti postavljanje montažno demontažnih sanitarnih objekata u površinama srazmjerno veličini ugostiteljskog objekta, odnosno kupališta i zakonskim propisima bez potrebe predviđanja istih u grafičkom dijelu plana objekata privremenog karaktera. Na kupalištima i u njihovom zaleđu sanitarni objekti mogu biti i kontejnerskog tipa; • neophodno je predvidjeti uklanjanje svih montažnih toaleta nakon završetka sezone;
9.	USLOVI ZA PRIKLJUČENJE NA INFRASTRUKTURU
	Ostali infrastrukturni uslovi
	Tehničke uslove priključenja na infrastrukturu investitor pribavlja od organa za tehničke uslove, za svaki privremeni objekat pojedinačno;

10.	Prilikom izrade tehničke dokumentacije poštovati Pravilnik o načinu izrade, razmjeri i bližoj sadržini tehničke dokumentacije (Sl. list CG, br.44/18). Tehničku dokumentaciju izraditi u skladu sa Pravilnikom o načinu obračuna površine i zapremine objekata (" Sl. List CG", br. 47/13).	
11.	POTREBA IZRADE URBANISTIČKOG RJEŠENJA Potrebno je uraditi Idejno rješenje privremenih objekata na kupalištu sa dispozicijom pokretnih privremenih objekata na osnovu ovih UTU, Uslova za organizaciju kupališta koji su sastavni dio ovih UTU i fotografijama objekata za koje nije tražena izrada Idejnog rješenja	
12.	POTREBA PRIBAVLJANJA SAGLASNOSTI GLAVNOG GRADSKOG ARHITEKTE U skladu sa članom 87 Zakona o planiranju prostora i izgradnji objekata, neophodno je pribaviti Saglasnost na spoljni izgled privremenog objekta od strane Glavnog gradskog arhitekta	
13.	- U skladu sa članom br. 40 Zakona o zaštiti prirode (sl.list Crne Gore 54/16) potrebno je od Agencije za zaštitu prirode i životne sredine pribaviti Dozvolu za obavljanje radnji, aktivnosti i djelatnosti u zaštićenom području.	
14.	NAPOMENA: Nakon izrade dokumentacije tražene UTU potrebno je JPMD dostaviti IDEJNO RJEŠENJE (na CD-u u zaštićenoj verziji), original ili ovjerenu kopiju Saglasnosti Glavnog gradskog arhitekta i (za objekte gdje je to traženo) Dozvolu za obavljanje radnji, aktivnosti i djelatnosti u zaštićenom području izdatu od strane Agencije za zaštitu prirode i životne sredine kao. - Shodno članu 117. Zakona o planiranju prostora i izgradnji objekata, korisnik je dužan da 15 dana prije postavljanja privremenog objekta, dostavi prijavu sa svom tehničkom dokumentacijom i Saglasnostima, Dozvolama traženim UTU Direktoratu za inspeksijski nadzor i licenciranje	
15.	DOSTAVLJENO: - Podnosiocu zahtjeva - Direktoratu za inspeksijski nadzor i licenciranje - U spise predmeta - a/a	
16.	OBRAĐIVAČI URBANISTIČKO-TEHNIČKIH USLOVA:	Sreten Vukićević d.i.a. potpis
17.	RUKOVODILAC SLUŽBE ZA UREĐENJE I IZGRADNJU:	Rajko Mihović dipl. Ecc.
18.	M.P.	potpis

19.	PRILOZI	
	- Grafički prilog iz Atlasa crnogorskih kupališta - Uslovi za organizaciju kupališta	

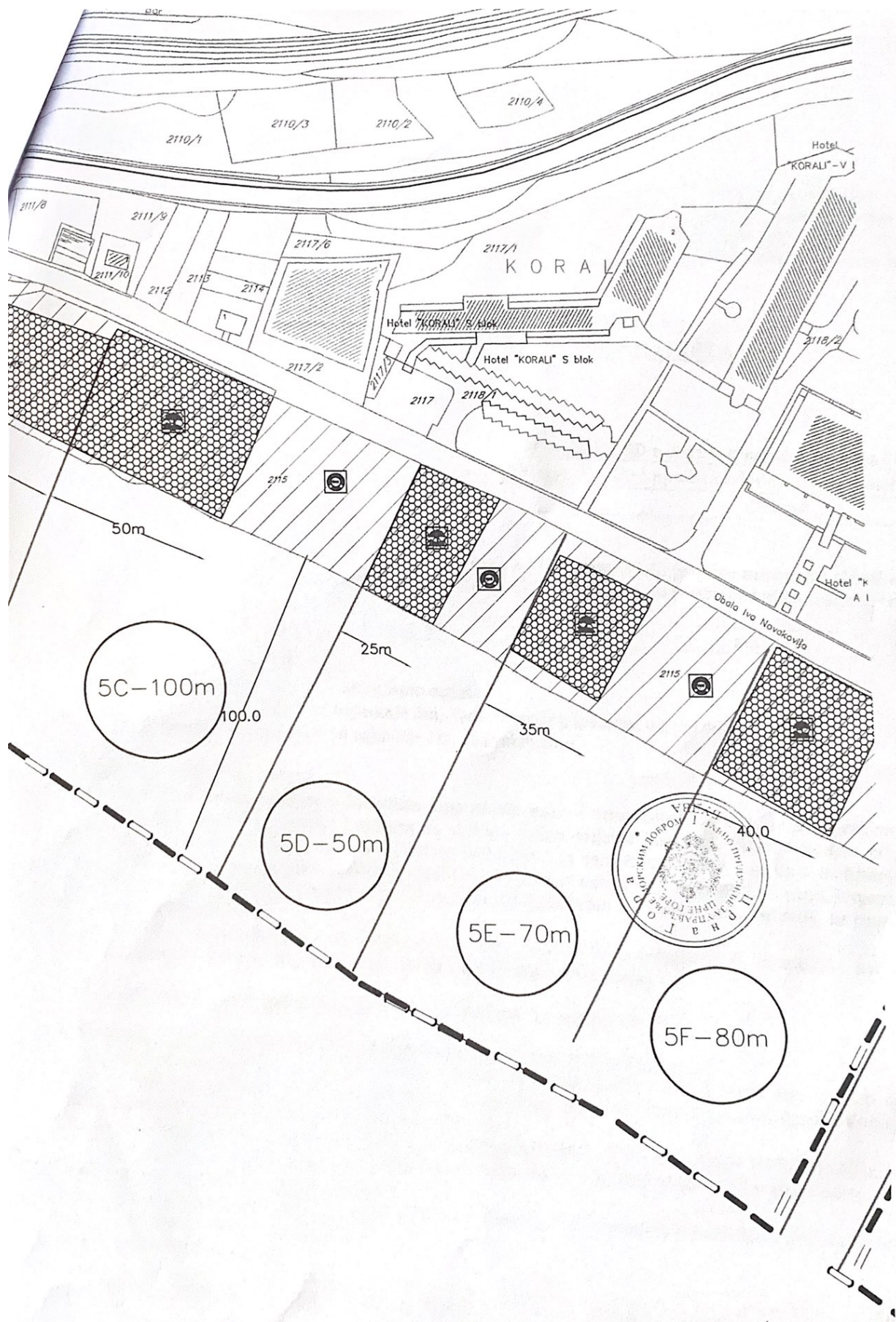

JAVNO PREDUZEĆE ZA UPRAVLJANJE
MORSKIM DOBROM CRNE GORE
Broj : 0206 – 1404/4-2-Up
Budva, 31. maj 2019. godine

Na osnovu Pravilnika o bližim uslovima u pogledu uređenosti i opremljenosti, vrstama i uslovima korišćenja kupališta na moru ("Službeni list Crne Gore" broj 023/19 od 19.04.2019. godine) i Atlasa crnogorskih plaža i kupališta za period od 2019. do 2023. godine broj: 0203-1627/7-2 od 16. 04. 2019. godine, kao prilog i sastavni dio Ugovora o korišćenju morskog dobra (broj: 0206-1404/3 od 15.04.2019. godine), Javno preduzeće utvrđuje:

USLOVE ZA ORGANIZACIJU JAVNOG - PORODIČNOG KUPALIŠTA

1. NAZIV KORISNIKA: „MONTECUBANO“ D.O.O.

2. KUPALIŠTE: BAR - SUTOMORSKA PLAŽA - lokacija br: 5D u Atlasu crnogorskih plaža i kupališta

dužina kupališta	površina plažnog prostora	1/2 kupališta oslobođena od p.mobilijara
50m	2100m ²	1050m ²

3. ORGANIZACIJA KUPALIŠTA

Prema skici iz Atlasa crnogorskih plaža i kupališta, u označenom dijelu pravilno rasporediti plažni mobilijar (jedan suncobran i dvije ležaljke na najmanje 8m²) koji može biti samo u pastelnim bojama (bijela, bež, i dr.), bez reklamnih natpisa i to:

suncobrani	max 85	ležaljke	max 170
------------	--------	----------	---------

Osloboditi od plažnog mobilijara:

- 1/2 plaže po dužini, i taj prostor jasno označiti
- zonu uz more u širini od najmanje 3m, radi slobodnog kretanja, ulaza i izlaza kupača,
- pristup do mora, u širini od najmanje 1m, na svakih 20m

Na ulazu u kupalište istaći :

- tablu sa informacijama o kupalištu koja sadrži: naziv i vrstu kupališta, ime korisnika/zakupca, dužinu zahvata, plan organizacije kupališta sa skicom, radno vrijeme kupališta, tačan/dozvoljen broj plažnog mobilijara po vrstama, cjenovnik plažnog mobilijara (sa naznakom vremena do kada se plažni mobilijar naplaćuje), zonu uz more za slobodan prolaz kupača, kao i usluge koje se pružaju na plaži, brojeve telefona i nazive nadležnih inspeksijskih službi i link sa informacijama o kvalitetu morske vode, na crnogorskom i engleskom jeziku.
- tablu sa informacijama o plažnom redu koja sadrži pravila ponašanja na kupalištu i način i uslove korišćenja opreme na kupalištu, na crnogorskom i engleskom jeziku.

4. SANITARNO - HIGIJENSKI USLOVI I OPREMA NA KUPALIŠTU:

Kupalište treba da bude opremljeno neophodnim uređajima i opremom, i to:

- jednim sanitarnim čvorom na svakih 1000m² površine kupališta (koji može biti izrađen od čvrstog materijala ili može da bude montažni kontejnerskog tipa i priključen na javni kanalizacioni sistem ili mobilni ukoliko ne postoji mogućnost priključka);
- mobilnim korpama za otpatke, koje su postavljene na svakih 10m i korpama za selektivno odlaganje otpada ukoliko za to postoji mogućnost, izrađene od adekvatnog materijala pogodnog za održavanje;
- dva tuša na svakih 50m kupališta;
- dvije kabine za presvlačenje na svakih 50m, izrađene od montažno/demontažnih materijala pogodnih za održavanje i bez reklamnih natpisa;
- protivpožarni aparat.

tuševi	kabine za presvlačenje	sanitarni objekat	korpe za otpatke	protivpožarni aparat
2	2	2	5	1

5. USLOVI BEZBIJEDNOSTI KUPALIŠTA

Spasilačka služba treba da ima najmanje jednog spasioca koji ispunjava uslove utvrđene zakonom kojim uređuje Crveni krst, na svakih 50m dužine obale u julu i avgustu, odnosno na svakih 100m dužine obale u ostalim mjesecima, o čemu je potrebno posjedovati važeći dokument Crvenog krsta.

<u>MJESEC</u>	<u>BROJ SPASILACA</u>	<u>OPREMA I USLOVI</u>
maj, jun septembar i oktobar	1	Lična oprema spasioca na vodi: uniforma (majica i šorts sa oznakom spasilačke službe na crnogorskom i engleskom jeziku), pištaljka, mobilni telefon, bova za spašavanje, dvogled i laka ronilačka oprema
jul i avgust		

	<u>KOM</u>	<u>OPREMA I USLOVI</u>
SPASILAČKA KULA sa informativnom tablom o bezbjednosti kupaca i kompletom signalizacionih zastavica	ne treba	Spasilačka kula se postavlja na svakih 100m dužine obale, sa istanitim natpisom "spasilac" na crnogorskom i engleskom jeziku, dok se spasilački punkt postavlja na svakih 50m, između dvije kule za spasioca u neposrednoj blizini vode. Oprema na kuli i punktu obuhvata: dvogled, bova za spašavanje, signalizacije zastavice, mobilni telefon i oprema za prvu pomoć. Tabla sa informacijama o bezbjednosti kupaca koja sadrži informacije o radnom vremenu spasioca, objašnjenjem značenja boja zastavica i drugim informacijama koje su bitne za bezbjednost kupaca, na crnogorskom i engleskom jeziku. Tabla se postavlja na spasilačkoj kuli i/ili punktu.
SPASILAČKI PUNKT sa informativnom tablom o bezbjednosti kupaca i kompletom signalizacionih zastavica	1	Signalizacije zastavice (u tri boje) se postavljaju na spasilačkoj kuli i/ili punktu. Označavaju bezbjednosne uslove za kupanje i moraju stalno biti vidno istaknute (zeleno - bezbjedno i bezopasno kupanje, žuto - kupanje je ograničeno i može biti opasno, crveno - kupanje je zabranjeno ili spasioc nije na dužnosti). Sastavni dio spasilačke opreme obuhvata i 1 (jedan) čamac za spašavanje na svakih 200m dužine obale.

Ograđivanje kupališta sa mora: Vodeni prostor kupališta, na udaljenosti od 100m od obale ograđuje se bovama koje su međusobno povezane jedna crvena i jedna bijela bova valjkastog oblika, svaka dužine 80cm, prečnika 15cm i obima 50cm, koje su ankerisane (usidrene) tegovima većim od 50kg.

6. POSEBNI USLOVI ZA JAVNO-PORODIČNO KUPALIŠTE:

- rekviziti za igru djece na kupalištu i u moru (lopte, kance, lopatice, modeli za igru u pijesku)
- animacija za djecu
- uređeni prilazi moru prilagođeni potrebama djece (pijesak, mali šljunak)
- uređeni prostori za boravak djece na kupalištu

7. ZAŠTIĆENI OBJEKAT PRIRODE

Rješenjem o zaštiti objekata prirode iz 1968. godine plaža Sutomore je stavljena pod zaštitu kao **rezerva prirodnog predjela**, te je radnje, aktivnosti i djelatnosti potrebno odvijati u skladu sa odredbama člana 40 Zakon o zaštiti prirode („Sl. list CG“, br: 54/16, 018/19).

8. Sastavni dio ovih uslova su skice ograđivanja kupališta sa morske strane, informativne table, table plažnog reda i table sa informacijama za bezbjednost kupaca.

Obradivač:
Milica Mašanović,
Saradnik za organizaciju kupališta

Aleksandra Ivanović
Rukovodilac Službe za održivi razvoj

JAVNO PREDUZEĆE ZA UPRAVLJANJE
MORSKIM DOBROM CRNE GORE
Broj : 0206 – 1404/4-2-Up
Budva, 31. maj 2019. godine

Na osnovu Pravilnika o bližim uslovima u pogledu uređenosti i opremljenosti, vrstama i uslovima korišćenja kupališta na moru ("Službeni list Crne Gore" broj 023/19 od 19.04.2019. godine) i Atlasa crnogorskih plaža i kupališta za period od 2019. do 2023. godine broj: 0203-1627/7-2 od 16. 04. 2019. godine, kao prilog i sastavni dio Ugovora o korišćenju morskog dobra (broj: 0206-1404/3 od 15.04.2019. godine), Javno preduzeće utvrđuje:

USLOVE ZA ORGANIZACIJU JAVNOG - PORODIČNOG KUPALIŠTA

1. NAZIV KORISNIKA: „MONTECUBANO“ D.O.O.

2. KUPALIŠTE: BAR - SUTOMORSKA PLAŽA - lokacija br: 5D u Atlasu crnogorskih plaža i kupališta

dužina kupališta	površina plažnog prostora	1/2 kupališta oslobođena od p.mobilijara
50m	2100m ²	1050m ²

3. ORGANIZACIJA KUPALIŠTA

Prema skici iz Atlasa crnogorskih plaža i kupališta, u označenom dijelu pravilno rasporediti plažni mobilijar (jedan suncobran i dvije ležaljke na najmanje 8m²) koji može biti samo u pastelnim bojama (bijela, bež, i dr.), bez reklamnih natpisa i to:

suncobrani	max 85	ležaljke	max 170
------------	--------	----------	---------

Osloboditi od plažnog mobilijara:

- 1/2 plaže po dužini, i taj prostor jasno označiti
- zonu uz more u širini od najmanje 3m, radi slobodnog kretanja, ulaza i izlaza kupača,
- pristup do mora, u širini od najmanje 1m, na svakih 20m

Na ulazu u kupalište istaći :

- tablu sa informacijama o kupalištu koja sadrži: naziv i vrstu kupališta, ime korisnika/zakupca, dužinu zahvata, plan organizacije kupališta sa skicom, radno vrijeme kupališta, tačan/dozvoljen broj plažnog mobilijara po vrstama, cjenovnik plažnog mobilijara (sa naznakom vremena do kada se plažni mobilijar naplaćuje), zonu uz more za slobodan prolaz kupača, kao i usluge koje se pružaju na plaži, brojeve telefona i nazive nadležnih inspeksijskih službi i link sa informacijama o kvalitetu morske vode, na crnogorskom i engleskom jeziku.
- tablu sa informacijama o plažnom redu koja sadrži pravila ponašanja na kupalištu i način i uslove korišćenja opreme na kupalištu, na crnogorskom i engleskom jeziku.

4. SANITARNO - HIGIJENSKI USLOVI I OPREMA NA KUPALIŠTU:

Kupalište treba da bude opremljeno neophodnim uređajima i opremom, i to:

- jednim sanitarnim čvorom na svakih 1000m² površine kupališta (koji može biti izrađen od čvrstog materijala ili može da bude montažni kontejnerskog tipa i priključen na javni kanalizacioni sistem ili mobilni ukoliko ne postoji mogućnost priključka);
- mobilnim korpama za otpatke, koje su postavljene na svakih 10m i korpama za selektivno odlaganje otpada ukoliko za to postoji mogućnost, izrađene od adekvatnog materijala pogodnog za održavanje;
- dva tuša na svakih 50m kupališta;
- dvije kabine za presvlačenje na svakih 50m, izrađene od montažno/demontažnih materijala pogodnih za održavanje i bez reklamnih natpisa;
- protivpožarni aparat.

tuševi	kabine za presvlačenje	sanitarni objekat	korpe za otpatke	protivpožarni aparat
2	2	2	5	1

5. USLOVI BEZBIJEDNOSTI KUPALIŠTA

Spasilačka služba treba da ima najmanje jednog spasioca koji ispunjava uslove utvrđene zakonom kojim se uređuje Crveni krst, na svakih 50m dužine obale u julu i avgustu, odnosno na svakih 100m dužine obale u ostalim mjesecima, o čemu je potrebno posjedovati važeći dokument Crvenog krsta.

<u>MJESEC</u>	<u>BROJ SPASILACA</u>	<u>OPREMA I USLOVI</u>
maj, jun septembar i oktobar	1	Lična oprema spasioca na vodi: uniforma (majica i šorts sa oznakom spasilačke službe na crnogorskom i engleskom jeziku), pištaljka, mobilni telefon, bova za spašavanje, dvogled i laka ronilačka oprema
jul i avgust		

	<u>KOM</u>	<u>OPREMA I USLOVI</u>
SPASILAČKA KULA sa informativnom tablom o bezbjednosti kupaća i kompletom signalizacionih zastavica	ne treba	Spasilačka kula se postavlja na svakih 100m dužine obale, sa istanitim natpisom "spasilac" na crnogorskom i engleskom jeziku, dok se spasilački punkt postavlja na svakih 50m, između dvije kule za spasioco u neposrednoj blizini vode. Oprema na kuli i punktu obuhvata: dvogled, bova za spašavanje, signalizacione zastavice, mobilni telefon i oprema za prvu pomoć. Tabla sa informacijama o bezbjednosti kupaća koja sadrži informacije o radnom vremenu spasioca, objašnjenjem značenja boja zastavica i drugim informacijama koje su bitne za bezbjednost kupaća, na crnogorskom i engleskom jeziku. Tabla se postavlja na spasilačkoj kuli i/ili punktu.
SPASILAČKI PUNKT sa informativnom tablom o bezbjednosti kupaća i kompletom signalizacionih zastavica	1	Signalizacione zastavice (u tri boje) se postavljaju na spasilačkoj kuli i/ili punktu. Označavaju bezbjednosne uslove za kupanje i moraju stalno biti vidno istaknute (zelena - bezbjedno i bezopasno kupanje, žuta - kupanje je ograničeno i može biti opasno, crvena - kupanje je zabranjeno ili spasioc nije na dužnosti). Sastavni dio spasilačke opreme obuhvata i 1 (jedan) čamac za spašavanje na svakih 200m dužine obale.

Ograđivanje kupališta sa mora: Vodeni prostor kupališta, na udaljenosti od 100m od obale ograđuje se bovama koje su međusobno povezane jedna crvena i jedna bijela bova valjkastog oblika, svaka dužine 80cm, prečnika 15cm i obima 50cm, koje su ankerisane (usidrene) tegovima većim od 50kg.

6. POSEBNI USLOVI ZA JAVNO-PORODIČNO KUPALIŠTE:

- rekviziti za igru djece na kupalištu i u moru (lopte, kantice, lopatice, modeli za igru u pijesku)
- animacija za djecu
- uređeni prilazi moru prilagođeni potrebama djece (pijesak, mali šljunak)
- uređeni prostori za boravak djece na kupalištu

7. ZAŠTIĆENI OBJEKAT PRIRODE

Rješenjem o zaštiti objekata prirode iz 1968. godine plaža Sutomore je stavljena pod zaštitu kao rezervat **prirodnog predjela**, te je radnje, aktivnosti i djelatnosti potrebno odvijati u skladu sa odredbama člana 40 Zakona o zaštiti prirode („Sl. list CG“, br: 54/16, 018/19).

8. Sastavni dio ovih uslova su skice ograđivanja kupališta sa morske strane, informativne table, table plažnog reda i table sa informacijama za bezbjednost kupaća.

Obradivač:
Milica Mašanović
Sam. saradnik za organizaciju kupališta

Aleksandra Ivanović
Rukovodilac Službe za održivi razvoj

URBANISTIČKO - TEHNIČKI USLOVI

1.	<p>CRNA GORA</p> <p>JAVNO PREDUZEĆE ZA UPRAVLJANJE MORSKIM DOBROM CRNE GORE</p> <p>Broj:0206-1404/4-1-Up Budva, 31.05.2019. godine</p>	 <p>JAVNO PREDUZEĆE ZA UPRAVLJANJE MORSKIM DOBROM CRNE GORE</p>
2.	<p>JAVNO PREDUZEĆE ZA UPRAVLJANJE MORSKIM DOBROM CRNE GORE - BUDVA na osnovu člana 1 Uredbe o izmjeni uredbe o povjeravanju poslova iz nadležnosti Ministarstva održivog razvoja i turizma Javnom preduzeću za upravljanje morskim dobrom i Javnom preduzeću nacionalni parkovi Crne Gore (Službeni list CG, br. 87/18 od 31.12.2018.g.), Izmjena i dopuna Programa privremenih objekata u zoni morskog dobra za period 2019-2023 br: 101-10/350 od 30.04.2019.god., Atlasa Crnogorskih plaža i kupališta za period od 2019-2023.g., a u vezi sa članom 116, 117 i 74 Zakona o planiranju prostora i izgradnji objekata (Službeni list CG, br. 064/17), Pravilnikom o bližim uslovima za postavljanje odnosno građenje privremenih objekata, uređaja i opreme (Službeni list CG, br. 043/18) i člana 7. Zakona o morskome dobru (Službeni list RCG, br. 14/92), izdaje:</p>	
3.	<p>URBANISTIČKO-TEHNIČKE USLOVE za izradu tehničke dokumentacije</p>	
	<p>za postavljanje privremenog montažnog objekata – plažnog bara sa terasom - lokacija na kupalištu označenom br. 5D u opštini Bar predviđena - Programom privremenih objekata u zoni morskog dobra u opštini Bar za period 2019. - 2023. god. i Atlasom Crnogorskih plaža i kupališta za period od 2019-2023.g</p>	
4.	<p>PODNOŠILAC ZAHTJEVA-KORISNIK:</p>	<p>„MONTECUBANO“ D.O.O. iz Bara</p>
5.	<p>PLANIRANO STANJE</p>	
5.1	<p>Namjena parcele odnosno lokacije i površine</p>	
	<p>-U sklopu uređenog kupališta 5D moguće je formirati otvoreni šank, odnosno plažni bar . Otvoreni šank, odnosno plažni bar moguće je postaviti maksimalne bruto površine od 18 m². -Površina ugostiteljske terase uz otvoreni šank odnosno plažni bar za kupalište 5D iznosi maksimalno 100 m²</p> <p>-Otvoreni šank, odnosno plažni bar izrađuje se od montažnih elemenata, a svojim izgledom je uklopljen u ambijent lokacije.</p> <p>-Pri određivanju lokacije otvorenog šanka ili plažnog bara treba voditi računa o očuvanju vizura na more okolnih stalnih objekata, ugostiteljskih i rezidencijalnih. U slučaju da privremeni objekat nije moguće postaviti bez ugrožavanja pogleda</p>	

na more stalnog objekta u zaleđu, neophodno je dobiti pisanu saglasnost vlasnika stalnog objekta.

-Površina na kojoj se postavlja otvoreni šank, odnosno plažni bar, uključujući i prostor za ugostiteljsku terasu ne može se fizički mijenjati odnosno betonirati, odnosno postavlja se isključivo na postojeću odnosno daščanu podlogu, maksimalne visine 10 cm u odnosu na kotu terena.

-Način postavljanja ove vrste privremenih objekata je montiranje na licu mjesta od već napravljenih elemenata konstrukcije, elemenata krova, demontažnih elemenata vertikalnih pregrada (staklo, leksan, lim, tegola i drugo), demontažne podne platforme. Na isti način se vrši i demontaža.

-Uz otvoreni šank odnosno plažni bar može se postaviti otvorena ugostiteljska terasa, čije se vertikalne strane ne zatvaraju.

-Ako ugostiteljsku terasu se smješta isključivo na dijelu kupališta predviđenog za smještanje ležaljki i na račun površine za smještanje ležaljki (slobodna površina bez ležaljki će biti jednaka zbiru površine pod ležaljkama i površine pod ugostiteljskom terasom);

-Terasa se organizuje na postojećoj gotovoj podlozi, a u slučaju da postojeća podloga nije odgovarajuća, može se postaviti montažno-demontažna podloga (deking). Podna platforma ne može biti visine veće od 10 cm.

-Betoniranje podloge za postavljanje ugostiteljskih terasa nije dozvoljeno na pješčanim djelovima plaža, u granicama zaštićenih prirodnih dobara, u granicama nepokretnog kulturnog dobra i njegove zaštićene okoline, kao i u granicama prirodnog i kulturno-istorijskog područja Kotora.

-Elementi terase treba da dimenzijama, težinom, međusobnim vezama i postavljanjem, omogućavaju brzu montažu, demontažu i transport, ne oštećuju površinu na koju se postavljaju, okolno zelenilo, i da budu pogodni za nesmetano kretanje djece, starijih osoba i lica sa invaliditetom.

-Opremu ugostiteljskih terasa čine stolovi, stolice, suncobrani i eventualno ograde. Za zaštitu od sunca na otvorenim terasama na javnim površinama dozvoljeno je samo postavljanje suncobrana (izuzetno pergola i lakih konstrukcija ako je u skladu sa ambijentalnim vrijednostima prostora i ako je Programom tako definisano za konkretnu lokaciju).

-Zatvaranje bočnih vertikalnih strana ugostiteljskih terasa u sastavu uređenih kupališta, uz otvoreni šank odnosno plažni bar nije dozvoljeno. Ugostiteljske terase u sastavu uređenih kupališta koje se bočno vertikalno zatvaraju smatraju se ugostiteljskim objektima i kao takve moraju biti dozvoljenje Programom.

-Ograđivanje ugostiteljskih terasa na kupalištima može biti do visine 100cm i ne smije biti fiksirano za podlogu. Za ograđivanje se mogu koristiti vaze, žardinjere ili lako prenosivi stubići, ukrasni lanci i ukrasni konopi. Prilikom postavljanja ograde ugostiteljske terase na kupalištima, mora se obezbjediti nesmetan pristup do plaže kao i pristup do drugih objekata širine min. 1,6m.

-Suncobrani kao oprema ugostiteljske terase ne smiju biti agresivni oblikom, veličinom i bojom i moraju biti uniformni. Prihvatljivi su suncobrani prekriveni isključivo akrilnim impregiranim platnom i sklopivim mehanizmom. Nisu prihvatljivi zastori od PVC materijala za suncobrane ili za druge vrste natkrivanja. Boja platna (zastora) treba da bude diskretna. Poželjna je bijela i bež boja dok se u izuzetnim slučajevima kada se to potvrđuje analizom okolnog ambijenta mogu koristiti i neke druge boje (teget, bordo, tamnija zelena..), ali nikako jarke i agresivne boje.

-Postavljen i otvoren suncobran može natkrivati samo tlocrtnu površinu ukupne površine odobrene terase, bez mogućnosti zatvaranja bočnih vertikalnih strana najlonom ili nekim drugim materijalom, odnosno konstrukcijom. Suncobran mora imati pokretni oslonac na tlu, izrađen tako da se lako skapa i prenosi, a na donjem dijelu mora imati zaštitu protiv oštećenja podne podloge pomicanjem ili povlačenjem.

-Na javnim površinama nije dozvoljeno isticanje reklamnih sadržaja na suncobranima i tendama koji se ne odnose na natpise naziva lokala. Natpisi naziva lokala mogu se naći na obodima tendi i moraju biti u skladu sa osnovnim tonom pokrivača.

-Oprema ugostiteljskih terasa (mobilijar) treba da bude lagana, ujednačena, jednostavnih linija, po mogućnosti od prirodnih materijala. Savremeni dizajn je veoma preporučljiv.

-Postavljanje uređaja za hlađenje i zagrijavanje terase električnom energijom vrši se u skladu sa posebnim propisima koji se odnose na električne i termotehničke instalacije.

Primjer plažnog bara



5.2 Pravila parcelacije

Otvoreni šank, odnosno plažni bar sa terasom predviđa se na kp 2115 KO Sutomore, opština Bar

6.	<p>PREPORUKE ZA SMANJENJE UTICAJA I ZAŠTITU OD ZEMLJOTRESA, KAO I DRUGE USLOVE ZA ZAŠTITU OD ELEMENTARNIH NEPOGODA I TEHNIČKO-TEHNOLOŠKIH I DRUGIH NESREĆA</p>
	<p>Tehničkom dokumentacijom predvidjeti mjere zaštite od požara shodno propisima za ovu vrstu objekata. U cilju zaštite od elementarnih nepogoda postupiti u skladu sa Zakonom o zaštiti i spašavanju (»Službeni list CG«, br.13/07, 05/08, 86/09 i 32/11 i 54/16) i Pravilnikom o mjerama zaštite od elementarnih nepogoda (»Službeni list RCG«, br.8/93) i Zakonu o zapaljivim tečnostima i gasovima (»Službeni list CG«, br.26/10 i 48/15).</p> <p>Shodno članu 9 Zakona o zaštiti i zdravlju na radu („Službeni list CG“, br.34/14), pri izradi tehničke dokumentacije projektant koji u skladu sa propisima o uređenju prostora i izgradnji objekata izrađuje tehničku dokumentaciju za izgradnju, rekonstrukciju ili adaptaciju objekta, namijenjene za radne i pomoćne prostorije i objekte gdje se tehnološki proces obavlja na otvorenom prostoru, dužan je da predvidjeti propisane mjere zaštite na radu u skladu sa tehnološkim projektnim zadatkom. Pri izgradnji, rekonstrukciji ili rušenju objekta potrebno je izraditi Elaborat o uređenju gradilišta u skladu sa aktom nadležnog ministarstva shodno članu 10 Zakona o zaštiti i zdravlju na radu .</p>
7.	<p>USLOVI I MJERE ZAŠTITE ŽIVOTNE SREDINE</p>
	<p>Privremeni objekti se ne smiju postavljati na zelenim površinama. Poželjno ih je postavljati na neuređenim površinama koje bi na taj način bile oplemenjene. Privremeni objekti se ne smiju postavljati ako na bilo koji način ugrožavaju životnu sredinu (prekomjerna buka, štetna isparenja, opasni otpad i sl.).</p> <p>Tehničkom dokumentacijom predvidjeti uslove i mjere za zaštitu životne sredine u skladu sa odredbama Zakona o procjeni uticaja na životnu sredinu („Službeni list CG“, br.80/05, 40/10, 73/10, 40/11, 27/13 i 52/16) i Zakonom za zaštitu prirode („Službeni list CG“, br.54/16) na osnovu urađene procjene uticaja na životnu sredinu. U slučajevima kada je potrebno izvršiti procjenu uticaja na životnu sredinu, uz zahtjev za izdavanje građevinske dozvole na glavni projekat investitor treba da dostavi Odluku o potrebi procjene uticaja na životnu sredinu, shodno članu 13 Zakona o procjeni uticaja na životnu sredinu.</p>
8.	<p>USLOVI I MJERE ZAŠTITE NEPOKRETNIH KULTURNIH DOBARA I NJIHOVE ZAŠTIĆENE OKOLINE</p>
	<p>Imajući u vidu da za predmetna zaštićena prirodna dobra u zoni morskog dobra nije izvršena revizija statusa, niti je izrađen Plan upravljanja u skladu sa smjernicama iz PPPNMD, planiranje objekata privremenog karaktera i organizacija kupališta u zaštićenim područjima prirode kao i njihovo korišćenje vrši se u skladu sa opštim uslovima za zaštitu zaštićenih prirodnih dobara koji su dati u članu 39 Zakona o zaštiti prirode, i to: " Zaštićena područja mogu se koristiti u skladu sa studijom zaštite odnosno prostornim planom posebne namjene, planom upravljanja zaštićenog područja i na osnovu dozvola u skladu sa ovim zakonom..</p> <p>Zabranjeno je korišćenje zaštićenih prirodnih dobara na način koji prouzrokuje: oštećenje zemljišta i gubitak njegove prirodne plodnosti; oštećenje površinskih ili podzemnih geoloških, hidrogeoloških i geomorfoloških vrijednosti; oštećenje morskih zaštićenih područja; osiromašenje prirodnog fonda divljih vrsta biljaka, životinja i gljiva; smanjenje biološke i predione raznovrsnosti; zagađivanje ili</p>

	<p>ugrožavanje podzemnih i površinskih voda." Na samom zaštićenom prirodnom dobru se ne mogu postavljati objekti trajnog karaktera, izvoditi radovi betoniranja, eksploatacije pijeska, uklanjanja vegetacije, izmjene obalne linije i strukturnog remodeliranja pješčane plaže. Izuzetak predstavljaju intervencije izgradnje rampi za pristup lica sa invaliditetom na planom definisanim lokacijama.</p> <p>Procjene uticaja na baštinu, koja uključuje studiju vizuelnog uticaja Definisanje jasnih i konzistentnih protokola i kriterijuma za realizaciju i postavljanje, gradnju ili uređenja takvih sadržaja tako da budu funkcionalno kompatibilna sa lokacijom i da ne remete atribute izuzetne univerzalne vrijednosti.</p> <ul style="list-style-type: none"> • u posebno zaštićenim prirodnim i spomeničkim kulturnoistorijskim područjima kao i u okviru zaštićene okoline kulturnih dobara, ne predviđati one djelatnosti i objekte koji mogu narušiti posebnost takvih područja/kulturnih dobara; • novi privremeni objekti se ne smiju postavljati u zaštićenim prirodnim i kulturno istorijskim područjima i u okviru zaštićene okoline kulturnih dobara, bez prethodne saglasnosti Uprave za zaštitu kulturnih dobara;
9.	USLOVI ZA LICA SMANJENE POKRETLJIVOSTI I LICA SA INVALIDITETOM
	Tehničkom dokumentacijom obezbjediti prilaz i upotrebu objekta/objekata licima smanjene pokretljivosti u skladu sa članom 71 Zakona o planiranju prostora i izgradnji objekata i Pravilnikom o bližim uslovima i načinu prilagođavanja objekata za pristup i kretanje lica smanjene pokretljivosti i lica sa invaliditetom („Sl. list CG“ broj 48/13 i 44/15).
10.	USLOVI ZA OBJEKTE KOJI MOGU UTICATI NA PROMJENE U VODNOM REŽIMU
	<ul style="list-style-type: none"> • kod utvrđivanja urbanističkih uslova za privremene objekte posebno treba voditi računa o sanitarnom aspektu istih, o uslovima koje propisuju nadležna javna komunalna preduzeća (vodovod, kanalizacija, telekom i elektrodistribucija), kao i uslovima koji proizilaze iz Zakona o bezbjednosti hrane; • uz predviđeni ugostiteljski objekat, uz uređeno kupalište i u njegovom zaleđu, gdje za to postoje infrastrukturni priključci može se odobriti postavljanje montažno demontažnih sanitarnih objekata u površinama srazmjerno veličini ugostiteljskog objekta, odnosno kupališta i zakonskim propisima bez potrebe predviđanja istih u grafičkom dijelu plana objekata privremenog karaktera. Na kupalištima i u njihovom zaleđu sanitarni objekti mogu biti i kontejnerskog tipa; • neophodno je predvidjeti uklanjanje svih montažnih toaleta nakon završetka sezone;
11.	USLOVI ZA PRIKLJUČENJE NA INFRASTRUKTURU
11.1	Uslovi priključenja na elektroenergetsku infrastrukturu
	<p>Prilikom izrade tehničke dokumentacije potrebno je poštovati sljedeće preporuke EPCG:</p> <ul style="list-style-type: none"> •Tehnička preporuka za priključke potrošača na niskonaponsku mrežu TP-2 (II dopunjeno izdanje) •Tehnička preporuka – Tipizacija mjernih mjesta •Uputstvo i tehnički uslovi za izbor i ugradnju ograničavača strujnog opterećenja •Tehnička preporuka TP-1b - Distributivna transformatorska stanica DTS – EPCG 10/0.4 Kv
11.2	Ostali infrastrukturni uslovi

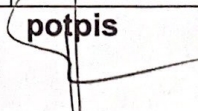
	Tehničke uslove priključenja na infrastrukturu investitor pribavlja od organa za tehničke uslove, za svaki privremeni objekat pojedinačno;	
12.	POTREBA IZRADE GEODETSKIH, GEOLOŠKIH (GEOTEHNIČKIH, INŽENJERSKO-GEOLOŠKIH, HIDROGEOLOŠKIH, GEOMEHANIČKIH I SEIZMIČKIH) PODLOGA, KAO I VRŠENJA GEOTEHNIČKIH ISTRAŽNIH RADOVA I DRUGIH ISPITIVANJA Prilikom izrade tehničke dokumentacije poštovati Pravilnik o načinu izrade, razmjeri i bližoj sadržini tehničke dokumentacije (Sl. list CG, br.23/14, 32/15 i 75/15). Tehničku dokumentaciju izraditi u skladu sa Pravilnikom o načinu obračuna površine i zapremine objekata (" Sl. List CG", br. 47/13).	
13.	POTREBA IZRADE URBANISTIČKOG RJEŠENJA Potrebno je uraditi Idejno rješenje šanka odnosno plažnog bara sa atestom proizvođača kao i fotografijeama uređaja koji se postavljaju na ugostiteljskoj terasi u okviru šanka i plažnog bara i nakon toga uraditi i revidovati Glavni projekat.	
14.	POTREBA PRIBAVLJANJA SAGLASNOSTI GLAVNOG GRADSKOG ARHITEKTE U skladu sa članom 87 Zakona o planiranju prostora i izgradnji objekata, neophodno je pribaviti Saglasnost na spoljni izgled privremenog objekta od strane Glavnog gradskog arhitekta	
15.	- U skladu sa članom br. 40 Zakona o zaštiti prirode (sl.list Crne Gore 54/16) potrebno je od Agencije za zaštitu prirode i životne sredine pribaviti Dozvolu za obavljanje radnji, aktivnosti i djelatnosti u zaštićenom području.	
16.	NAPOMENA: Nakon izrade dokumentacije tražene UTU potrebno je JPMD dostaviti REVIDOVANI GLAVNI PROJEKAT (na CD-u u zaštićenoj verziji), original ili ovjerenu kopiju Saglasnosti Glavnog gradskog arhitekta i (za objekte gdje je to traženo) Dozvolu za obavljanje radnji, aktivnosti i djelatnosti u zaštićenom području izdatu od strane Agencije za zaštitu prirode i životne sredine kao. -Shodno članu 117. Zakona o planiranju prostora i izgradnji objekata, korisnik je dužan da 15 dana prije postavljanja privremenog objekta, dostavi prijavu sa svom tehničkom dokumentacijom i Saglasnostima, Dozvolama traženim UTU Direktoratu za inspekcijski nadzor i licenciranje	
17.	DOSTAVLJENO: <ul style="list-style-type: none"> - Podnosiocu zahtjeva - Direktoratu za inspekcijski nadzor i licenciranje - U spise predmeta - a/a 	
18.	OBRAĐIVAČI URBANISTIČKO-TEHNIČKIH USLOVA:	Sreten Vukićević d.i.a.  potpis

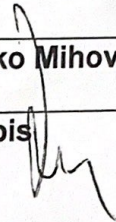
19.	RUKOVODILAC SLUŽBE ZA UREĐENJE I IZGRADNJU:	Rajko Mihović dipl. Ecc.
20.	M.P.	potpis 
21.	PRILOZI	
	<ul style="list-style-type: none"> - Grafički prilog iz planskog dokumenta - Fotografije primjera plažnog bara i terasa iz opštih smjernica Programa 	



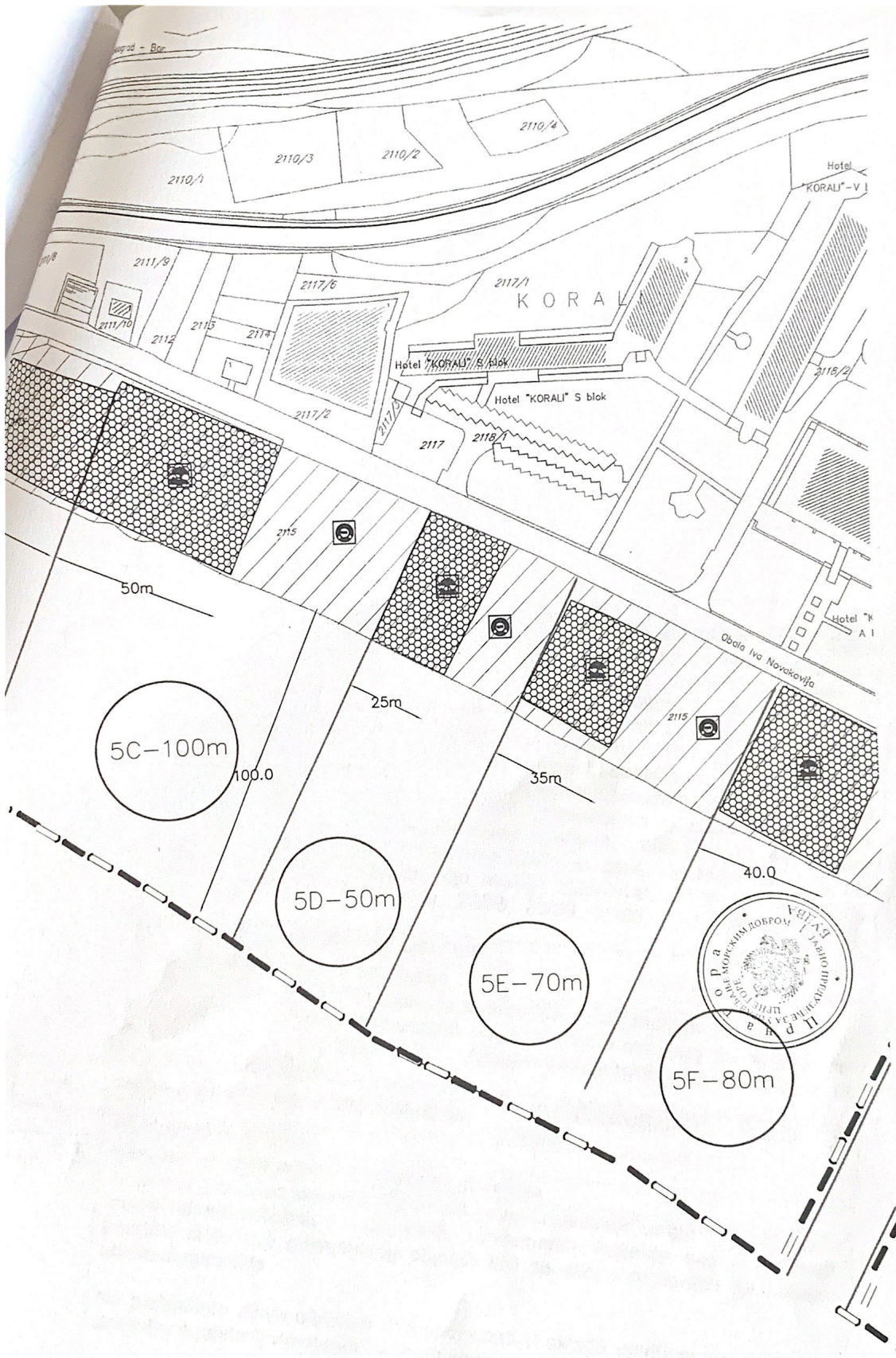

UGOVOR SA MORSKIM DOBROM

Broj : 0206-1404/3
Budva, 15.04.2019. god.

Na osnovu člana 7. i 8. Zakona o morskome dobru (»Službeni list RCG«, br.14/92), člana 6. stav 2. i 24. Zakona o državnoj imovini (»Službeni list RCG«, br. 21/09) i člana 4, 5. stav 2. i člana 6. Odluke o uslovima, vremenu korišćenja i visini naknade za korišćenje morskog dobra (»Službeni list RCG«, br.27/92), Rješenja o registraciji za PDV-e od 01.04.2013.god. izdato od Poreske uprave Crne Gore, Atlasa crnogorskih plaža i kupališta broj:0203-638/13-1 od 27.02.2019.godine za opštinu Bar i Programa privremenih objekata u zoni morskog dobra broj:101-206/187 od 25.12.2018.god.

1. Javno preduzeće za upravljanje morskim dobrom Crne Gore sa sjedištem u Budvi, koga zastupa i predstavlja direktor Predrag Jelušić dipl. ekonomista (u daljem tekstu: **Javno Preduzeće**) i

2 »Montecubano« D.O.O. iz Bara, adresa: Pobrđe br.39, Sutomore (PIB: 03097218) kojeg predstavlja Izvršni direktor Darinka Plamenac (u daljem tekstu: **Korisnik**)

Zaključuju dana 15.04.2019.god.

U G O V O R O KORIŠĆENJU MORSKOG DOBRA

Uvažavajući:

-Da je Javno preduzeće za upravljanje morskim dobrom u cilju realizacije Atlasa crnogorskih plaža i kupališta broj:0203-638/13-1 od 27.02.2019.godine i Programa privremenih objekata u zoni morskog dobra broj:101-206/187 od 25.12.2018.god. objavilo Javni poziv broj: 0206-1041/1 od 12.03.2019.god. za prikupljanje ponuda za zakup javnih kupališta u dnevnom listu »Pobjeda« i na na web-site-u Javnog preduzeća;

-Da je Tenderska Komisija za sprovođenje postupka davanja u zakup za lokaciju pod rednim brojem 8. u Javnom pozivu kao najuspješniju izabrala ponudu ponuđača »Montecubano« D.O.O. iz Bara zavedenu pod brojem: 0206-1404/1 od 27.03.2019. god., saglasno Odluci o izboru najpovoljnijeg ponuđača broj:0206-1404/2 od 03.04.2019.godine.

I OPŠTE ODREDBE

Član 1.

JAVNO PREDUZEĆE i izabrani ponuđač »Montecubano« D.O.O. iz Bara, zaključuju ovaj ugovor i uređuju međusobna prava i obaveze vezana za korišćenje **JAVNOG PORODIČNOG** kupališta predviđenog Atlasom crnogorskih plaža i kupališta u opštini Bar za period 2019.-2023.godine broj:0203-638/13-1 od 27.02.2019.godine.

II OPIS MORSKOG DOBRA

Član 2.

Predmet korišćenja je dio morskog dobra u Baru U Sutomoru, dio Sutomorske plaže, u dužini od 50 m¹/površine 2100 m², dio kat.parcele 2115 KO Sutomore, ispod kompleksa Hotela "Korali", u zahvatu od stepeništa/ulaza na plažu sa zapadne strane kompleksa, istočno obodom plaže u dužini od cca 50.00 m¹, do pješačke staze između „V“ i „S“ bloka Hotela „Korali“, u zaleđu, sa pripadajućim akva prostorom, lokacija označena kao 5D u Atlasu crnogorskih plaža i kupališta u opštini Bar.

Korisnik će na predmetu zakupa obavljati:
-djelatnost iznajmljivanja plažnog mobilijara-ležaljki i suncobrana,
-ugostiteljsku djelatnost u plažni bar sa terasom, bar površine 18 m² + terasa 100m²
-konzervator za prodaju sladoleda, 1 komad
a sve prethodno u periodu od 01.05.2019.godine do 31.10.2019.godine.

Morsko dobro iz stava 1. ovog člana ustupa se Korisniku u viđenom stanju.

Dio morskog dobro opisan u prethodnom stavu, prikazan je na katastarskom snimku – skici sa koordinatama graničnih tački, koja je sastavni dio ovog Ugovora (Prilog 1.).

III ZAŠTITA ŽIVOTNE SREDINE

Član 3.

KORISNIK je dužan da morsko dobro koje je predmet ovog ugovora koristi i uživa na način i u skladu sa svim pozitivnim propisima koji uređuju zaštitu životne sredine, posebno zaštitu mora i obale.

Lokacija se nalazi unutar zaštićenog područja. U skladu sa članom 40 Zakona o zaštiti prirode („Sl.list Crne Gore“, br. 54/16) korisnik/zakupac je dužan da za obavljanje radnji, aktivnosti i djelatnosti u zaštićenom području pribavi dozvolu od Agencije za zaštitu prirode i životne sredine.

Djelatnosti koje KORISNIK bude obavljao na predmetnom morskome dobru ni na koji način ne smije ugrožavati životnu sredinu, obalu i more.

Korišćenje morskog dobra i obavljanje djelatnosti u zaštićenim zonama za kupališta koja su proglašena zaštićenim područjima, sprovodi se saglasno odredbama Zakona o zaštiti prirode (Službeni list Crne Gore br. 51/08, 21/09, 40/11, 62/13, 06/14).

IV NAKNADA

Član 4.

KORISNIK morskog dobra je dužan da tokom trajanja ovog Ugovora, plaća JAVNOM PREDUZEĆU sezonsku naknadu za korišćenje kupališta iz člana 2. ovog ugovora (za period od 01.05. do 31.10.2019.godine).

Sezonska naknada za tekuću 2019.godinu za korišćenje kupališta utvrđena je u visini od 14.000 eura (četrnaest hiljada eura) koja se uvećava za iznos PDV-a.

Ugovorne strane su se usaglasile da se ugovorena naknada plati u **3. rate** prema sledećoj dinamici:

- 1.Rata u iznosu od **1.500,00 Eur (slovima: hiljadu i pet stotina eura)** uvećana za iznos PDV-a dospijeva u **momentu zaključenja ugovora.**
- 2.rata u iznosu od **6.250,00Eur (slovima: šest hiljada i dvesto pedeset eura)** uvećana za iznos PDV-a dospijeva za plaćanje dana **25.07.2019.godine**
- 3.rata u iznosu od **6.250,00Eur (slovima: šest hiljada i dvesto pedeset eura)** uvećana za iznos PDV-a dospijeva za plaćanje dana **27.08.2019.godine.**

Korisnik je dužan da u momentu zaključenja ugovora dostavi Javnom preduzeću originalnu, bezuslovnu i naplativu na prvi poziv **bankarsku garanciju za plaćanje preostalog iznosa naknade koji je uvećan za iznos PDV-a. (druga i treća rata).** koja se deponuje kod Javnog preduzeća i dospijeva najkasnije dana **02.09.2019.god.**

Korisnik je dužan da plaćanja vrši na žiro račun Javnog preduzeća br:820-41114-03 sa obaveznim upisom poreskog identifikacionog broja poreskog obveznika (PIB: 03097218) i šifrom opštine Bar 809.

U slučaju kašnjenja plaćanja ugovorene naknade KORISNIK je dužan da plaća zakonsku zateznu kamatu.

Ugovorne strane su saglasne da će, saglasno stavu 1. ovog člana ugovora, početkom svake godine, dok traje osnovni ugovor i u slučaju produženja trajanja ovog ugovora, saglasno članu 6. osnovnog ugovora, a najkasnije

do 31.01. tekuće godine, sačiniti aneks ugovora kojim će se precizirati dinamika plaćanja godišnje naknade (za 2020., 2021., 2022. i 2023. godinu) za korišćenje kupališta.

Član 5.

KORISNIK je dužan da do dana određenog za zaključenje ugovora dostavi originalnu bankarsku garanciju, koja važi do 31.12.2019.godine, kojom će garantovati dobro izvršenje preuzetih obaveza u visini od 20% godišnje naknade uvećane za PDV-e, iz člana 4 ovog Ugovora (**činidbena garancija**).

Činidbena garancija je garancija izdata od banke kojom se garantuje da će Korisnik uredno izvršavati ugovorene obaveze, a posebno obaveze utvrđene Uslovima za uređenje i opremanje kupališta i ostalim propisima koji regulišu djelatnost i tiču se predmeta zakupa.

KORISNIK je dužan da u slučaju produženja ugovora, saglasno članu 6. ovog ugovora, da najkasnije do 30.01.2020.godine dostavi činidbenu garanciju koja će važiti do 31.12.2020.godine kojom će garantovati ispunjenje obaveza iz ovog ugovora, uključujući i obavezu zaključenje Aneksa ugovora za 2020.godinu najkasnije do 31.01.2020.godine. Na isti način će se postupati i u slučaju daljeg produženja ugovora.

U slučaju nepoštovanja ugovorenih obaveza iz člana 8 i 9., ili povrede obaveza iz člana 10. i 11. ovog ugovora koje su konstatovane Zapisnikom o izvršenoj kontroli ovlašćenih radnika Javnog preduzeća ili tokom inspeksijskog nadzora, KORISNIK je dužan da u ostavljenom roku (ne dužem od pet dana), otkloni ukazane i konstatovane nepravilnosti. Ukoliko se kontrolnim Zapisnikom službenika Javnog preduzeća ponovo konstatuje da KORISNIK nije otklonio nepravilnost i/ili isto konstatuje inspekcija Uprave za inspeksijske poslove, Javno preduzeće će aktivirati činidbenu garanciju i obezbijediti izvršenje ugovorene obaveze.

V TRAJANJE UGOVORA

Član 6.

U skladu sa uslovima Javnog poziva, JAVNO PREDUZEĆE daje na korišćenje kupalište iz člana 2. ovog ugovora na period od 15.04. tekuće godine, odnosno od dana zaključenja ovog ugovora do 31.12.2019. god., uz mogućnost godišnjeg produženja do 31.12.2023.godine pod uslovom da je Korisnik izvršio obaveze predviđene ovim ugovorom, da ugovor nije jednostrano ili sporazumno raskinut ili u slučaju da je pokrenut sudski spor između Javnog preduzeća i Korisnika zbog neispunjavanja ugovorenih obaveza.

Ukoliko tokom trajanja ugovora dođe do privođenja prostora trajnoj namjeni koja podrazumijeva izgradnju hotela visoke kategorije (hoteli kategorije 5* ili 4*) u neposrednom zaleđu, odnosno realizacije planskog dokumenta koja isključuje korišćenje morskog dobra u skladu sa ovim ugovorom, ugovor se neće obnavljati i zakupac nema pravo da traži povraćaj do tada uložениh sredstava.

VI OBAVEZE JAVNOG PREDUZEĆA

Član 7.

JAVNO PREDUZEĆE se obavezuje da odmah po zaključenju ugovora preda u državinu ustupljeni dio morskog dobra.

JAVNO PREDUZEĆE i KORISNIK će na dan uvođenja u posjed sačinjeti Zapisnik o primopredaji ustupljenog morskog dobra kojim će se konstatovati stanje istog.

JAVNO PREDUZEĆE je dužno da preduzeme sve mjere u cilju štite KORISNIKA od pravnih i faktičkih uznemiravanja od strane trećih lica.

VII OBAVEZE KORISNIKA

Član 8.

KORISNIK je saglasan i preuzima obavezu da saglasno Uslovima za uređenje kupališta, Urbanističko-tehničkim uslovima, u skladu sa Atlasom crnogorskih plaža i kupališta i Programa privremenih objekata u zoni morskog dobra broj:101-206/187 od 25.12.2018.god. plažu uredi i opremi kupalište.

Atlasom crnogorskih kupališta i plaža za 2019-2023.godinu i Programom objekata privremenog karaktera predviđeno je postavljanje privremenih objekata na kupalištu i to:

- plažni bar sa terasom, bar površine 18 m² + terasa 100m²
- konzervator za prodaju sladoleda, 1 komad

KORISNIK preuzima obavezu da privremene objekte na kupalištu postavi saglasno izdatim Urbanističko-tehničkim uslovima, što podrazumijeva:

- da izradi tehničku dokumentaciju saglasno Urbanističko-tehničkim uslovima iz Atlasa Crnogorskih plaža i kupališta i Programa privremenih objekata koje izdaje Javno preduzeće i tehničkim uslovima za priključenje na infrastrukturu pribavljenim od organa za tehničke uslove, i da istu dostavi na uvid Javnom preduzeću
- saglasnost glavnog gradskog arhitekta u pogledu spoljnog izgleda privremenog objekta, dozvole i saglasnosti propisane urbanističko-tehničkim uslovima,
- obavezu podnošenja prijave sa dokumentacijom Direktoratu za inspekcijski nadzor i licenciranje 15 dana prije postavljanja privremenog objekta,
- postavljanje privremenog objekta na osnovu prijave i dokumentacije propisane članom 117 Zakona i planiranju prostora i izgradnji objekata, uključujući i infrastrukturno opremanje lokacije.

Sve pripremne radove i radove na uređenju morskog dobra Korisnik je dužan da izvede u skladu sa tehničkom dokumentacijom, poštujući odobrenja i uputstva ovlašćenog nadzornog organa, opštinske propise o komunalnom redu i druge važeće propise.

Radovi se izvode na osnovu tehničke dokumentacije i pribavljenih mišljenja, saglasnosti i dozvola izdatih u procedurama u svemu saglasno Zakonu i planiranju prostora i izgradnji objekata, Zakonu o vodama i Zakonu o procjeni uticaja na životnu sredinu.

KORISNIK je obavezan da organizuje radove na način koji neće dovesti do oštećenja prilaznih staza i okolnog terena, odnosno ukoliko do ovih oštećenja dođe dužan je da o svom trošku otkloni oštećenja i vrati prostor u pređašnje stanje.

Korisnik je odgovoran isključivo i u potpunosti za sve eventualne štete, povrede i sl. koje nastupe trećim licima tokom boravka na ustupljenom dijelu morskog dobra, odnosno da nadoknadi Javnom preduzeću sva potraživanja koja eventualno treća lica ostvare od Javnog preduzeća, osim ako dokaže da je do štete došlo bez njegove krivice.

Član 9.

Tokom trajanja ovog Ugovora KORISNIK je dužan :

- da morsko dobro iz člana 2. ovog Ugovora koristi kao **javno-porodično kupalište** prema Atlasu crnogorskih kupališta i plaža, uz potrebne saglasnosti nadležnog organa uprave, poštujući u svemu pozitivno pravne propise, važeće standarde, uslove za postavljanje privremenih objekata, Pravilnik o uslovima koja moraju ispunjavati izgrađena i uređena kupališta i **Uslove za uređenje i opremanje kupališta, koji su prilog i sastavni dio ovog ugovora;**
- da na zakupljenoj lokaciji otpočne sa obavljanjem djelatnosti nakon što pribavi odobrenje za rad od nadležnog organa uprave, da djelatnost obavlja poštujući registraciju, odobrenje za rad i opštinsku odluku o javnom redu i miru posebno u pogledu radnog vremena i da se registruje za plaćanje PDV-a saglasno zakonu, uz obavezu da se upiše kod nadležnom poreskog organa područna jedinica-filijala za registraciju i pružanje usluga;
- da u periodu vansezona i to u periodu od 01.01.-01.05. i 01.11.-31.12., obezbijedi redovno i uredno održavanje plaže i akva prostora: uklanjanje i odvoz murave, sitnog otpada i drugih stvari koje more izbaci, uz obavezu da uklanjanje i odvoz sakupljenog otpada uradi na propisan način u saradnji sa lokalnim komunalnim preduzećem;
- Da tokom kupališne sezone, i to u periodu od 01.05-31.10, održava kupalište čistim, podrazumijevajući pri tom da detaljno, redovno, svakodnevno, i u pojačanom intenzitetu u toku dana, prazni korpe za otpatke i čisti kupalište i pripadajući akva prostor. Kupalište mora biti očišćeno od sitnog i krupnog otpada, a posebno od otpadaka i materijala koji mogu ugroziti bezbjednost i higijenu na kupalištu (ambalaža, opušci, ekseri, žice i drugo);
- da obezbijedi ispravno i uredno funkcionisanje uređaja i opreme na kupalištu i rad propisanih i

- odobrenih pratećih, pomoćnih i uslužnih objekata na kupalištu;
- da u skladu sa pozitivno - pravnim propisima i odredbama ovog ugovora obezbijedi javno korišćenje zakupljenog kupališta;
- da zaključi ugovor o odvozu smeća sa kupališta sa komunalnim preduzećem o odvozu smeća i redovno plaća troškove po ovom osnovu za svaku godinu trajanja ugovora;
- da u pripremi turističke sezone izvede radove koji podrazumjevaju :
 - detaljno čišćenje plaže označenog morskog dobra iz člana 2. ovog Ugovora,
 - sanaciju eventualnih oštećenja i druge radove koje mora da prethodno odobri Javno preduzeće;
- **da do 01.05. svake godine dok traje ugovor organizuje i stavi u funkciju kupalište u svemu prema Uslovima za uređenje i opremanje kupališta i skici koji su prilog i sastavni dio ovog Ugovora, a naročito da:**
 - vidno istakne kupališni red (koji sadrži radno vrijeme kupališta, rekreativne i druge aktivnosti koje se mogu obavljati na kupalištu, način i uslove korišćenja kupališne opreme, higijenski red na kupalištu i druge odredbe koje garantuju red i čistoću, bezbjednost kupaca i sl.),
 - postavi tablu sa informacijama o kupalištu na kojoj će biti istaknut cjenovnik plažnog mobilijara i radno vrijeme kupališta od 07-21 čas (sa naznakom da se plažni mobilijar ne naplađuje poslije 17 časova) kao i da postavi i druge table u svemu prema Uslovima za uređenje i opremanje kupališta,
 - postavi i pravilno rasporedi plažni mobilijar (suncobrani i ležaljke) u svemu prema Uslovima za uređenje kupališta
 - opremi i stavi funkciju propisan broj tuševa i kabina za presvlačenje,
 - postavi adekvatne kante za otpatke,
 - obezbijedi sanitarne uslove na kupalištu, ukoliko se to traži uslovima za uređenje i opremanje kupališta koji su sastavni dio ugovora,
 - na propisan način izvrši vidno obilježavanje-ograđivanje vodene strane kupališta, postavljanjem povezanih bova odgovarajućih dimenzija i materijala na rpopisanoj udaljenosti od obale,
 - obezbijedi spasilačku službu koja posjeduje licencu izdatu od ovlašćenog organa ili organizacije i istu na propisan način opremi,
- da na propisan način izvrši komunalno i infrastrukturno opremanje lokacije uz prethodno pribavljanje potrebnih saglasnosti za priključivanje od organa za tehničke uslove (voda, električna energija, telefonske instalacije i dr.), kao i da tom trajanja ugovora u skladu sa propisima snosi troškove i redovno plaća usluge po tom osnovu nadležnim upravljačima infrastrukturnih sistema za svaku godinu trajanja ugovora;
- da bez znanja i saglasnosti JAVNOG PREDUZEĆA i odobrenja nadležnih organa ne započne bilo kakvu dogradnju, izgradnju, prepravke, adaptacije ili preuzima bilo kakve građevinske poduhvate na ustupljenoj lokaciji, postavlja privremene objekte i druge intervencije u prostoru,
- da blagovremeno plaća ugovorenu naknadu za korišćenje morskog dobra;
- da po isteku odobrenja za obavljanje djelatnosti, po pismenom nalogu JAVNOG PREDUZEĆA u dodatnom roku od 15 dana oslobodi predmetnu lokaciju, odnosno ukloni postavljenu opremu i eventualno postavljene privremene objekte, u suprotnom saglasan je, prihvata i ovlašćuje JAVNO PREDUZEĆE da bez posebne saglasnosti KORISNIKA izvrši uklanjanje o trošku KORISNIKA;
- da tokom vansezona privremene objekte i instalacije na propisan način obezbijedi i konzervira;
- da se tokom trajanja ovog ugovora stara o redovnom i investicionom održavanju označenog morskog dobra, održavanju objekata, infrastrukture i instalacija u zahvatu označenog morskog dobra;
- da morsko dobro koristi i eksploatiše u skladu sa odredbama ovog Ugovora i svim pozitivno pravnim propisima koji regulišu: uslove koje moraju ispunjavati uređena i izgrađena kupališta, uslove i standarde zaštite čovjekove sredine, posebno zaštite mora od zagađenja, čistoću na kupalištima i drugim javnim površinama, standarde koji propisuju nivo turističkih objekata i turističkih usluga i drugim propisima koji regulišu materiju koja je u neposrednoj vezi sa korišćenjem morskog dobra.

Član 10.

Lakše povrede ugovorenih obaveza su:

- Nezaključenje Anexa Ugovora do 01.04. tekuće godine,

- nepoštovanje i neodržavanje komunalnog reda manjeg obima: nečistoća, neodržavanje kupališta i pripadajućeg akvatorijuma, nepostavljanje kanti za smeće,
- neblagovremeno izmirivanje obaveza po osnovu utrošene vode, struje, odvoza smeća i ostalih dažbina prema organima, koja proisteknu po osnovu korišćenja kupališta, privremenih objekata,
- ne postavi kule za spasioce sa propisanom opremom,
- ne postavi informativne table o uslovima korišćenja kupališta i mjerama bezbjednosti,
- neispravnost uređaja i opreme za tuširanje,
- neangažovanje propisanog broja ovlašćenih spasilaca,
- drugi slučajevi povreda koje u manjem obimu ugrožavaju bezbjednost, komunalni red, životnu sredinu na kupalištu, privremenom objektu i sl.

Član 11.

Smatraće će se da je KORISNIK izvršio težu povredu ugovorenih obaveza ukoliko:

- ponovi lakšu povredu ugovorenih obaveza 2 i više puta,
- ne stavi kupalište u funkciju u skladu sa Ugovorom,
- ne pribavi odobrenje za obavljanje djelatnosti kupališta do 01.06. u tekućoj godini,
- ne angažuje spasilačku službu na kupalištu,
- ne izvrši ograđivanje kupališta bovama sa morske strane,
- ne oslobodi ½ kupališta plažnim mobilijarom,
- postavi privremene objekte suprotno izdatim Urbanističko tehničkim uslovima, ili postavi objekte koji nisu predviđeni Atlasom ili Programom
- ne pribavi odobrenje za rad za obavljanje djelatnosti od nadležnog organa, a obavlja privrednu djelatnost,
- za postavljanje privremenih objekata ne pribavi saglasnost gradskog arhitekta,
- ne podnese prijavu sa dokumentacijom Direktoratu za inspekcijски nadzor i licenciranje 15 dana prije postavljanja privremenog objekta,
- odobrene privremene objekte postavi suprotno principima unifikacije, tipizacije, idejnom rješenju, glavnom projektu odobrenom od strane gradskog arhitekta,
- izvodi građevinske radove bez odobrenja ili prijave na zakupljenom prostoru, u neposrednoj blizini, zaleđu ili akvaprostoru,
- ili izvrši drugu povredu ugovornih obaveza iz člana 8. ovog ugovora,
- izvođenjem aktivnosti i obavljanjem djelatnosti ugrožava predmet korišćenja i okruženje, a posebno zaštićena područja (pješčane dine, druge vegetacije i ostalo),
- naplaćuje ulaz na kupalištu,
- uslovljava pristup kupalištu obaveznim korišćenjem plažnog mobilijara (ne važi za hotelska kupališta),
- vrši izdavanje skutera i drugih plovnih objekata na motorni pogon kao i omogućava kretanje i zadržavanje plovila na motorni i džet pogon u ograđenom akvaprostoru kupališta,
- omogućava parkiranje i kretanje vozila na kupalištu,
- izvrši postavljanje prepreka na ulazu/zahvatu kupališta suprotno Pravilniku,
- izvrši ograđivanje kupališta suprotno Pravilniku,
- ne oslobodi pojas od 3m uz more,
- ometa, sprečava, vrijeđa službena lica Javnog preduzeća ili drugih organa u izvršavanju službenih radnji i aktivnosti,
- počinu krivično djelo ili teži prekršaj u vezi sa obavljanjem djelatnosti na predmetu zakupa,
- drugi slučajevi povreda koje u većem obimu ugrožavaju bezbjednost, komunalni red, životnu sredinu na kupalištu i sl.

Član 12.

Služba za kontrolu morskog dobra, zapisnikom na licu mjesta ili službenom zabilješkom konstatuju vrstu povrede ugovorenih obaveza, osim za povrede iz člana 10 stav 1 tačka 1 ugovora koje utvrđuje Služba za ustupanje na korišćenje morskog dobra na osnovu svoje evidencije.

U slučaju odsustva ili odbijanja ovlašćenog lica Korisnika da učestvuje u postupku kontrole, Služba će sačiniti Službenu zabilješku, na osnovu koje će u slučaju utvrđivanja nepravilnosti Korisniku biti upućena Opomena zbog povrede ugovorenih obaveza.

Mjere i sankcije

Član 13.

Mjere i sankcije koje Javno preduzeće izriče u zavisnosti od težine povrede ugovorenih obaveza su: Opomena u slučaju lakše povrede ugovorenih obaveza, odnosno za teže povrede Opomena pred raskid ugovora, aktiviranje činidbene garancije, jednostrani raskid ugovora.

—U slučajevima kada je kod korisnika konstatovana teža povreda ugovorenih obaveza, a postoje neki opravdani razlozi, korisnik može nakon izricanja mjere Opomena pred raskid, dokumentovati – dokazivati opravdanu nemogućnost postupanja usled čega je došlo do činjenja ili ne činjenja i teže povrede ugovorenih obaveza.

Član 14.

Opomena se izriče za lakše povrede ugovorenih obaveza iz člana 10. ovog ugovora kada se smatra da će se izricanjem iste obezbijediti uredno izvršenje povrijeđene obaveze od strane Korisnika. Opomenom će se naložiti Korisniku da otkloni nepravilnosti na kupalištu u roku ne dužem od 3 (tri) dana, zavisno od okolnosti i stepena povrede u pojedinačnom slučaju.

Član 15.

Opomena pred raskid ugovora izriče se u slučaju teže povrede ugovorene obaveze iz člana 11. ovog ugovora, a Korisniku se istovremeno nalaže da otkloni konstatovane nepravilnosti i uredno izvrši ugovornu obavezu, u roku ne dužem od 5 (pet) dana, u zavisnosti od okolnosti slučaja i stepena povrede.

U slučaju da Korisnik ne postupi po Opomeni pred raskid ugovora i ne otkloni utvrđene nepravilnosti, Javno preduzeće će primijeniti sankcije iz člana 16. i/ili 21. ovog Ugovora.

Član 16.

Činidbena garancija je garancija izdata od banke kojom se garantuje da će Korisnik uredno izvršavati ugovorene obaveze, a posebno obaveze utvrđene Uslovima za uređenje i opremanje kupališta, i ostalim propisima koji regulišu djelatnost i tiču se predmeta zakupa.

Činidbena garancija aktivirat će se u slučaju teže povrede ugovorenih obaveza.

Ova sankcija može se kombinovati istovremeno sa Opomenom pred raskid ugovora iz člana 15. i jednostranog raskida ugovora iz člana 21. ovog Ugovora.

Sredstva prihodovana po osnovu realizacije činidbene garancije mogu biti namijenjena za izvršenje povrijeđene obaveze, za namirenje potraživanja Korisnika prema drugim subjektima koji proističu iz Ugovora o korišćenjuorskog dobra, odnosno za podmirivanje troškova minimalne opremljenosti, bezbjednosti i održavanja u slučaju raskida ugovora, i drugo.

Član 17.

Za ugovore zaključene na period duži od jedne godine, mjera izrečena u tokom kalendarske godine ne prenosi se na sledeću godinu.

Referentnost i podobnost

Član 18

Korisnik kojem u toku kalendarske godine bude izrečena mjera Opomena pred raskid ugovora, ili ne zaključi Anex Ugovora do 01.04. o produženju ugovora za narednu godinu trajanja ugovora, neće imati pravo na reference za tu kalendarsku godinu.

Korisnik kojem Javno preduzeće jednostrano raskine ugovor, neće imati pravo učešća u narednim postupcima za ustupanje na korišćenje i smatrat će se nepodobnim ponuđačem.

VIII PRESTANAK UGOVORA

Član 19.

Ovaj Ugovor prestaje da važi istekom vremenskog perioda na koji je zaključen.

Ovaj ugovor može prestati da važi i sporazumnim raskidom ugovornih strana, pri čemu sporazumni raskid mora sadržati sve odredbe kojima se utvrđuju prava i obaveze nastale u momentu raskida.

U slučaju prestanka važenja ovog Ugovora krivicom korisnika ili po sili zakona, JAVNO PREDUZEĆE nije dužno da korisniku nadoknadi troškove ulaganja, osim u slučaju da je o navedenom postignut poseban sporazum.

Član 20.

Ovaj Ugovor prestaje po sili zakona na osnovu člana 10. Zakona o morskome dobru :

- prestankom postojanja korisnika morskog dobra, ako u roku od tri mjeseca njegov pravni sljedbenik ne zahtijeva prenos odobrenja,
- brisanjem iz registra predmeta poslovanja koji se odnosi na korišćenje morskog dobra,
- odustajanjem korisnika morskog dobra,
- istekom određenog roka za korišćenju morskog dobra.

Na osnovu člana 11 Zakona o morskome dobru korišćenje morskog dobra može se uskratiti u cjelosti ili djelimično prije isteka roka, ako korisnik morskog dobra :

- ne koristi morsko dobro pod uslovima određenom Zakonom,
- u određenom roku morsko dobro ne privede određenoj namjeni,
- blagovremeno ne plati dospjelu naknadu za korišćenje morskog dobra.

JAVNO PREDUZEĆE može pokrenuti postupak raskida ovog ugovora u smislu prethodnog stava nakon što KORISNIKA pismeno opomene i ostavi mu primjeren rok, u zavisnosti od razloga za otklanjanje raskidnog razloga.

Član 21.

KORISNIK je saglasan i prihvata da JAVNO PREDUZEĆE može jednostrano raskinuti ovaj ugovor zbog teže povrede ugovornih obaveza iz člana 8., 9 i 11 ovog ugovora uključujući i :

- ukoliko KORISNIK ne privede namjeni morsko dobro iz člana 2. ovog Ugovora, prema utvrđenim uslovima, odobrenjima i izdatim Urbanističko-tehničkim uslovima
- ukoliko KORISNIK bez odobrenja započne ili izvodi prepravke, adaptacije, betoniranje i bilo kakve druge građevinske radove na ustupljenom dijelu morskog dobra, bez odobrenja postavlja privremene objekte, zaštitne hladovine dr,**
- ukoliko KORISNIK tokom izvođenja radova odstupi od propisanih uslova, izdatih odobrenja, odobrenog projekta i utvrđenih urbanističko-tehničkih uslova,
- ukoliko KORISNIK ne postupi po pismenom nalogu ovlašćenog radnika Javnog preduzeća ili nadležnog inspeksijskog organa kojim se nalaže zaustavljanje započelih radova na dijelu ustupljenog morskog dobra,
- ukoliko KORISNIK prava i obaveze iz ugovora o korišćenju morskog dobra prenese na drugo lice bez odobrenja Javnog preduzeća,
- ukoliko KORISNIK zadocni sa plaćanjem dospjele ugovorene naknade za korišćenje morskog dobra i ne izvrši uplatu i nakon dostavljene opomene,
- ukoliko KORISNIK koristi i eksploatiše ustupljeno morsko dobro suprotno pozitivnim propisima, kako onim koje se odnose na djelatnosti koje na ustupljenom morskome dobru obavljaju, tako i drugim pozitivnim propisima koji regulišu zaštitu čovjekove okoline, zagađivanje mora i obale, održavanje čistoće, infrastrukture i instalacija na predmetnom morskome dobru i sl.

Sankcija jednostranog raskida ugovora izriče se i sprovodi u slučaju neotklanjanja konstatovanih težih povreda shodno Opomeni pred raskid ugovora, ili izvršenja druge teže povrede u toku iste kalendarske godine, koje su konstatovane kontrolama Javnog preduzeća ili u sprovedenom inspeksijskom postupku od strane organa nadležnog za inspeksijske poslove.

Ugovor se raskida Izjavom o jednostranom raskidu ugovora, i ista mora biti obrazložena.

KORISNIK je saglasan i prihvata da nakon obaviještenja Javnog preduzeća o raskidu ugovora, kojim se istovremeno konstatuje da korisnik nije otklonio raskidne razloge, prestane da obavlja djelatnost na privremenoj lokaciji/kupalištu i u najkraćem roku oslobodi lokaciju i ustupljeni dio morskog dobra od stvari i opreme.

Član 22.

Prava i obaveze iz ovog ugovora KORISNIK ne može prenijeti na druga lica bez posebne pisane saglasnosti JAVNOG PREDUZEĆA.

IX SASTAVNI DJELOVI UGOVORA

Član 23.

Sastavni dio ovog ugovora predstavlja :

1. katastarski snimak-skica sa ucrtanom granicom zahvata lokacije i koordinatama graničnih tačaka (Prilog 1.),
2. Uslovi za uređenje kupališta (Prilog2.),
3. Urbanističko-tehnički uslovi za postavljanje privremenih objekata na kupalištu.

Član 24.

Međusobna korespondencija ugovornih strana vršit će se na način što će se svi pismeni akti dostavljati na adresu Korisnika : Pobrđe br.39, Sutomore , Bar odnosno adresu JAVNOG PREDUZEĆA, Ulica Popa Jola Zeca b.b. Budva.

Korisnik može ovlastiti drugo lice da u njegovo ime preduzima radnje i izvršava obaveze u vezi sa zaključenim ugovorom.

U slučaju nemogućnosti da se KORISNIKU uruči pismeni akt na označenu adresu ili preko punomoćnika, KORISNIK će biti pozvan da pristupi u sjedište Javnog preduzeća.

Ukoliko na način iz prethodnog stavava ne bude izvršeno uručenje, pismeni akt će biti zakačen na predmetu korišćenja.

U slučaju da se ni na prethodni način ne izvrši uručenje, Pismeni akt će biti objavljen na na oglasnoj tabli i internet stranici JAVNOG PREDUZEĆA www.morskodobro.com, a istekom 8 (osam) dana od dana objavljivanja smatrat će se da je isto uručeno KORISNIKU.

O promjenama adrese, punomoćnika, kont.telefona KORISNIK je dužan da obavjesti JAVNO PREDUZEĆE.

X PRIMJENLJIVO PRAVO I RJEŠAVANJE SPOROVA

Član 25.

Ugovor će se sačiniti u skladu sa pozitivnim propisima Crne Gore koji su na snazi u momentu zaključenja ovog ugovora i isto pozitivno pravo će se primijeniti prilikom tumačenja odredbi ovog ugovora. Ukoliko tokom trajanja ovog ugovora nastupe izmjene pozitivnih zakonskih propisa, primijenjivat će se odredbe novousvojenih propisa, a ugovorne strane će u slučaju potrebe sačinjeti Aneks ugovora kojim će se definisati međusobni odnosi i obaveze u vezi sa novim zakonskim propisima.

Za slučaj spora, ugovorne strane će preuzeti sve napore da se spor riješi sporazumom. U nemogućnosti sporazumnog rješavanja spora, ugovorne strane ovim prihvataju stvarno i mjesno nadležni sud.

XI STUPANJE NA SNAGU

Član 26.

Ovaj Ugovor se zaključuje i stupa na snagu danom popisivanja.

Ovaj ugovor smatra se zaključenim kada ga potpišu za to ovlašćena lica.

Sve izmjene i dopune ovog ugovora moraju biti sačinjene u pismenoj formi i potpisane od obje ugovorne strane.

XII ORIGINALI

Član 27.

Ovaj ugovor je sačinjen u 5 (pet) istovjetnih primjeraka od kojih svaki predstavlja original teksta ugovora, KORISNIK zadržava 2 (dva) a JAVNO PREDUZEĆE 3 (tri) preostala primjerka.

KORISNIK

»Montecubano« D.O.O.
Izvršni direktor,
Darinka Plamenac



**JAVNO PREDUZEĆE ZA UPRAVLJANJE
MORSKIM DOBROM CRNE GORE**

Direktor,
Predrag Jelusić, dipl. ekonomista

M. Jelusić

Obradivač,
Služba za ustupanje na korišćenje morskog dobra
Sabrina Čturić, dipl. pravnik

Rukovodilac

Ljubomirka Vidović, dipl. pravnik

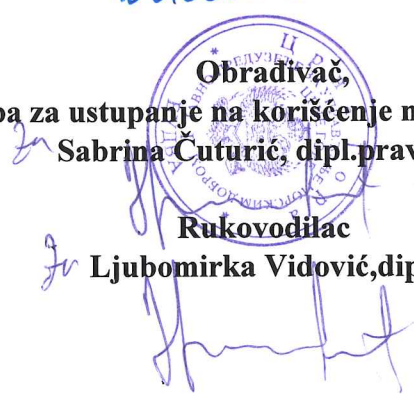

Datum zaključenja ugovora: 04.06.2013

PROJEKTI ZADATAK

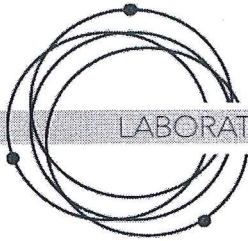

LABORATORIJA DIZAJNA

LABORATORIJA DIZAJNA DOO
Ul Studentska br. 2, 81000 Podgorica
+382 (0) 67 06 66 63
+382 (0) 69 02 02 12
laboratorijadizajna@gmail.com
PIB: 03126641 • PDV: 30/31-17119-8
Ž.R: 535-16765-30 • PRVA BANKA CG



PROJEKтни ZADATAK

ZA POSTAVLJANJE PRIVREMENIH OBJEKATA NA KUPALIŠTU označenom br. 5D u opštini Bar predviđeni Programom privremenih objekata u zoni Morskog dobra u opštini Bar za period 2019.-2023.god. i Atlasom crnogorskih kupališta i plaža za period od 2019.-2023.god.

Za potrebe Investitora „Montecubano“ doo iz Bara,Projektant pristupa izradi IDEJNOG REŠENJA za postavljanje privremenih objekata na kupalištu označenom na Lokaciji br. 5D u zoni Morskog dobra u opštini Bar za period 2019.-2023.god.

Kupalište označeno kao 5D predviđa se na parceli 2115 KO Sutomore,Opština Bar

Idejno rešenje radi se u svemu prema UTU , prema Uslovima za organizaciju kupališta i na osnovu Ugovora koji je Investitor zaključio sa Morskim dobrom.

Idejno rešenje radi se za potrebe dobijanja Saglasnosti Glavnog gradskog arhitekta,dobijanja potrebnih dozvola kao i radi odobrene Prijave postavljanja privremenih objekata koju Investitor podnosi Direktoratu za inspeksijske poslove i licenciranje.

Izradom tehničke dokumentacije potrebno je predvidjeti organizaciju kupališta na način što treba predvidjeti postavljanje privremenih montažno-demontažnih objekata: plažni mobilijar(suncobran i ležaljke), plažni tuševi, kabine za presvlačenje, mobilni sanitarni blok, spasilački punkt sa informativnim tablama,spasilačka zastava i konzervator za sladoled.

Tehnička dokumentacija za pojedine privremene objekte može biti idejno rešenje, fotodokumentacija ili tipski projekat zavisno od dobijenih UTU.

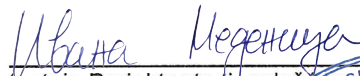
(potpis Projektanta tj. ovlašćenog lica)



TEHNIČKI OPIS

TEHNIČKI OPIS

- INVESTITOR: „MONTECUBANO“ doo, Bar
- OBJEKAT: PRIVREMENI OBJEKTI – OTVORENI PLAŽNI ŠANK SA UGOSTITELJSKOM TERASOM I JAVNO UREĐENO KUPALIŠTE označeni br. 5D u opštini Bar predviđeni - Programom privremenih objekata u zoni morskog dobra u opštini Bar za period 2019-2023.god. i Atlasom Crnogorskih plaža i kupališta za period od 2019-2023.god.
- LOKACIJA: 5D u Atlasu crnogorskih plaža i kupališta, kat.parcela 2115 KO Sutomore, opština Bar
- FAZA PROJEKTA: IDEJNO REŠENJE

- UVODNI DIO

Privremeni pokretni objekti i kupalište koji su dio ovog projekta se postavljaju na Lokaciji označenoj brojem 5D u opštini Bar- programom privremenih objekata u zoni morskog dobra.

- NAMJENA PARCELE

Dužina plažnog prostora: 50 m

Površina plažnog prostora: 2100 m²

Prema UT uslovima nije dozvoljeno postavljanje nepokretnih objekata na pješčanom dijelu.

- OTVORENI ŠANK - bruto površine 18 m², izrađen od montažno-demontažnih elemenata drvene potkonstrukcije obložen slamenim maskama
- UGOSTITELJSKA TERASA - ukupne bruto površine 100m², izrađena od montažno-demontažnih elemenata.Postavlja se na deking drvenoj potkonstrukciji. Dio terase uz šank je izdignut u odnosu na plažu 10cm dok je drugi dio terase (prema moru) u ravni sa plažom
- KUPALIŠTE: - na kupalištu će se postaviti ležaljke i suncobrani u skladu sa Uslovima za organizaciju javnog-porodičnog kupališta,odnosno max. 85 suncobrana i

max. 170 ležaljki. Takođe su postavljene table sa informacijama o kupalištu, tabla o plažnom redu, kao i tabla za bezbjednost kupača. Ispoštovan je broj potrebnih tuševa (4 tuša) na 50 m, po dvije kabine za presvlačenje na 50 m, po 2 toaleta na 50 m, po dvije kante za otpatke na 10m. Kupalište ima 1 spasilačku kulu sa kompletom signalizacionih zastavica.

Kupalište je po dužini podijeljeno stazama na svakih 20m koje vode do vode.

Zona uz more u širini od 3m je oslobođena od plažnog mobilijara zbog slobodnog kretanja kupača a i ulaza i izlaza iz mora.

- ORGANIZACIJA KUPALIŠTA

Na kupalištu će se postaviti ležaljke i suncobrani koji će se postaviti u skladu sa dobijenim Uslovima za organizaciju kupališta, odnosno max. 85 suncobrana i 170 ležaljki. Postavljene su zone uz more, širine najmanje 3m zbog slobodnog kretanja kupača, a i ulaza i izlaza kupača. Takođe se planira postavljanje table sa informacijama o kupalištu, tabla o plažnom redu i tabla o bezbjednosti kupača. Projektom je ispoštovana količina neophodnih uređaja, to jest 2 kabine za presvlačenje, 2 tuša, 2 sanitarna objekta, 2 korpe za otpatke, 1 protivpožarni aparat i 1 spasilački punkt koji sadrži 1 suncobran i dvije stolice.

S obzirom na to da je ukupna širina kupališta 50 m planira se 1 pristupna staza koja vodi do mora. Dio plaže uz obalu u širini od 3 m ostavljen je kao slobodna zona za kupače.

- OGRAĐIVANJE KUPALIŠTA OD MORA

Predviđeno je ograđivanje u skladu sa skicom koja je sastavni dio navedenih uslova, na udaljenosti od 100m od obale. Ograđivanje se vrši bovama (valjkastog oblika, dužine 80 cm, prečnika 15 cm i obima 50 cm), crvenim i bijelim naizmjenično postavljenim i međusobno povezanim, koje se sidre, ankerišu tegovima težim od 50 kg.

Izgled bova dat je urbanističko-tehničkim uslovima koji su sastavni dio tehničke dokumentacije.

1.1. OPREMA SA INFORMACIJAMA O KUPALIŠTU

Na ulazu u kupalište je predviđeno postavljanje informativnih tabli za korisnike kupališta.



TABLA SA INFORMACIJAMA O KUPALIŠTU

U okviru kupališta predviđen je 1 spasilački punkt sa informacionom tablom, kompletom signalizacionih zastavica i informativnom tablom o bezbjednosti kupača.

Na ulazu u svako kupalište postavlja se info tabla sa plažnim redom dim. 70 x 130 cm kako je označeno u idejnom rešenju.

Table sa informacijama o javnom kupalištu postavljaju se uz šetalište na početku lokacije i dimenzija je 260 x 100 cm-konstrukcija i tabla 100 x 100 cm. Tabla dim. 100 x 100cm postavlja se na metalnu potkonstrukciju pričvršćenu za tlo, dim. 260 x 100cm, i sadrži naziv i vrstu kupališta, ime zakupca, dužinu zahvata, plan organizacije kupališta sa skicom, radno vrijeme kupališta, dozvoljen broj mobilijara po vrstama sa cjenovnikom i naznakom do kada se naplaćuje, zonu uz more za slobodan prolaz, usluge koje se pružaju na plaži, brojeve telefona i nazive nadležnih inspeksijskih službi, link sa informacijama o kvalitetu morske vode, na crnogorskom i engleskom jeziku .

TABLA SA INFORMACIJAMA O PLAŽNOM REDU

Tabla, dimenzija 70 x 130cm, sadrži pravila ponašanja na kupalištu i način i uslove korišćenja opreme, na crnogorskom i engleskom jeziku.

Izgled tipske informativne table je dat urbanističko-tehničkim uslovima, koji su sastavni dio tehničke dokumentacije.



tabla s informacijama o kupalištu
dimenzije 100x100cm



tabla s informacijama o plažnom redu
dimenzije 70x130cm

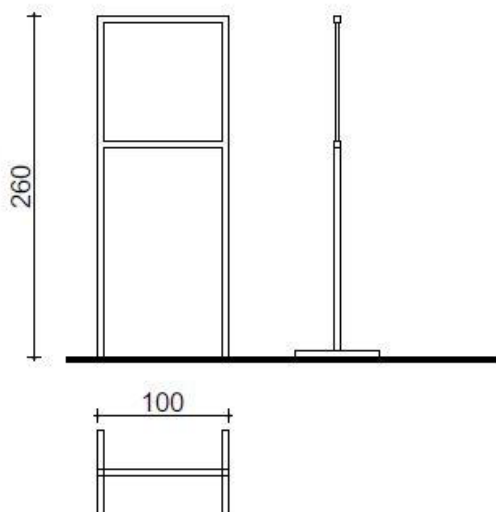

tabla s informacijama o bezbjednosti kupaca
dimenzije 100x100 cm
postavlja se na spasilačku osmatračnicu

1.2. OPREMA U FUNKCIJI BEZBJEDNOSTI KUPALIŠTA

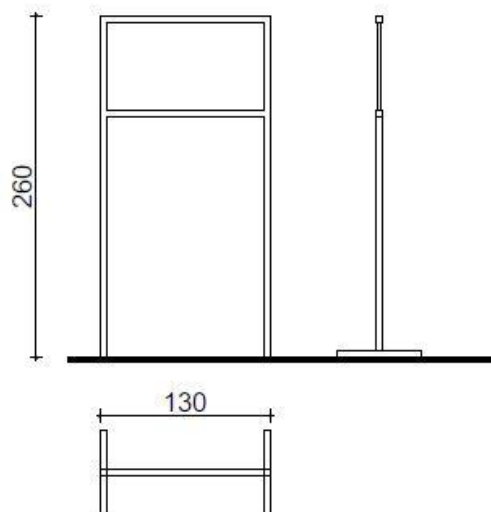
Spasilački punkt sa informativnom tablom predvišen je u središnjem dijelu kupališta, a u zoni koja omogućava dobar pregled kupališta. Za kupalište je navedenim uslovima predviđen je 1 spasilac (od maja do kraja oktobra). Spasilački punkt je predviđen kao otvoreni prostor koji se sastoji od 2 stolice i 1 suncobrana i na koju se u toku radnog vremena smješta oprema potrebna za hitnu intervenciju (dvočlani, bova za spašavanje, komplet signalizacionih zastavica i oprema za hitnu pomoć). Predviđeno je vidno isticanje signalizacionih zastavica, na spasilačkoj osmatračnici, na jarbolu visine min.

5m. Izgled signalizacionih zastaviva je propisan urbanističko-tehničkim uslovima (kraći rub 0,75m, odnos dužine i visine 2:1, boje crvena, žuta i zelena).

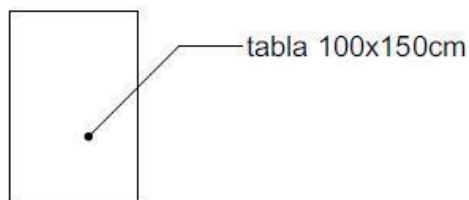
Informativna tabla, dimenzija 100x 150cm, je sastavni dio spasilačkog punkta i sadrži informacije o bezbjednosti kupaća.

1.3. SANITARNO-HIGIJENSKA OPREMA

1.3.1. SANITARNI ČVOR

Tehničkom dokumentacijom je u skladu sa navedenim uslovima, predviđeno postavljanje 2 sanitarna čvora u zaleđu kupališta



1.3.2. TUŠEVI

Tehničkom dokumentacijom je predviđeno 2 tuša odnosno po dva na svakih 50m kupališta. Tuševi i kabine za presvlačenje su grupisani u skladu sa preporukom UT uslova.



Predloženi model tuša

Pozicija data u grafičkom dijelu teh. dokumentacije

1.3.3.KABINE ZA PRESVLAČENJE

Tehničkom dokumentacijom predviđeno je postavljanje 2 kabine za presvlačenje odnosno po tri na svakih 50m kupališta koje su u skladu sa UT uslovima grupisane sa tuševima. Konstrukcija je metalna, u hromiranom metalu a ispune odnosno vrata i bočne strane od svijetlog drveta u svijetlim pastelnim bojama.



Pozicija data u grafičkom dijelu teh.dokumentacije

1.4. MOBILNE KORPE ZZA OTPATKE

Tehničkom dokumentacijom je predviđeno postavljanje 5 korpi odnosno na svakih 10m dužine plaže. Pozicija data u tehničkoj dokumentaciji grafičkog dijela.



Pozicija data u grafičkom dijelu teh.dokumentacije

1.5.PROTIVPOŽARNI APARAT

Predviđeno je postavljanje 1 PP aparata u okviru spasilačkog punkta.



1.6. KONZERVATOR ZA SLADOLED

Može biti samo pokretni privremeni objekat odnosno uređaj. Boja platna suncobrana je u bijeloj boji kao i sam uređaj.



1.7. PLAŽNI MOBILIJAR

Teh.dokumentacijom predviđeno je postavljanje 170 ležaljki odnosno 85 suncobrana na dijelu kupališta koji je definisan grafičkim priložima i uslova i tehničke dokumentacije.

Plažni mobilijar je pravilno raspoređen tako da je za jedan komplet (1 suncobran i dvije ležaljke) predviđena površina 8m². Ležaljke su od lakih PVC materijala u svijetlim pastelnim bojama kao i suncobrani, nikako sa reklamnim natpisima.



1.8. PRISTUP ZA LICA SA INVALIDITETOM

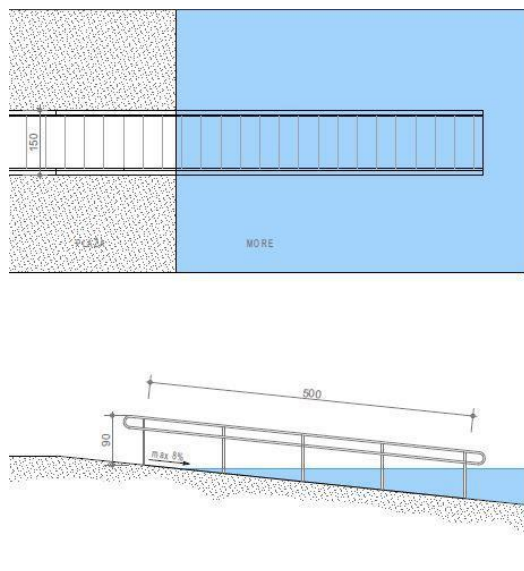

Tehničkom dokumentacijom je, u skladu sa urbanističko-tehničkim uslovima, predviđena organizacija i opremanje plaže prema kriterijumima pristupačnosti, odnosno korišćenja od strane lica sa invaliditetom i lica smanjene pokretljivosti.

Glavna plažna staza, širine 1,00m mora biti materijalizovana tako da omogućava kretanje invalidskih pomagala, bez denivelacija. Završava se prilazom vodi koji ima elemente pristupačnosti, odgovarajući nagib, materijalizaciju i dvostrano postavljenu ogradu sa dvovisinskim rukohvatima i polukružno završenim prepustima 30cm na krajevima ograde. Dužina prilaza se dimenzioniše u zavisnosti od konfiguracije morskog dna, do dubine od cca70cm.



Plažna staza sa elementima pristupačnosti



Predloženi prilaz moru sa elementima pristupačnosti

Opciono se može predvidjeti i prilaz vodi koji podrazumijeva rampu sa klizačima i stolicom koja se spušta do vode (do dubine cca70cm), mada se ovo iskustveno nije pokazalo kao dobro rješenje zbog agresivnog djelovanja morske vode na konstrukciju rampe i klizača, te nerentabilnog i kratkog vijeka trajanja sistema. Rješenje predloženo

tehničkom dokumentacijom, pored prilagođenosti uslovima sredine, omogućava i korišćenje od strane više grupa korisnika (stari, teško pokretni, djeca) uključujući i lica sa invaliditetom.

NARUČILAC,

Montecubano DOO Bar

PROJEKTANT:

“Laboratorija dizajna“doo, Podgorica

- **GRAFIČKA DOKUMENTACIJA**

IDEJNO REŠENJE KUPALIŠTA NA LOKACIJI 5D U ZONI PRIVREMENIH OBJEKATA MORSKOG DOBRA ZA PERIOD 2019.-2023.god.

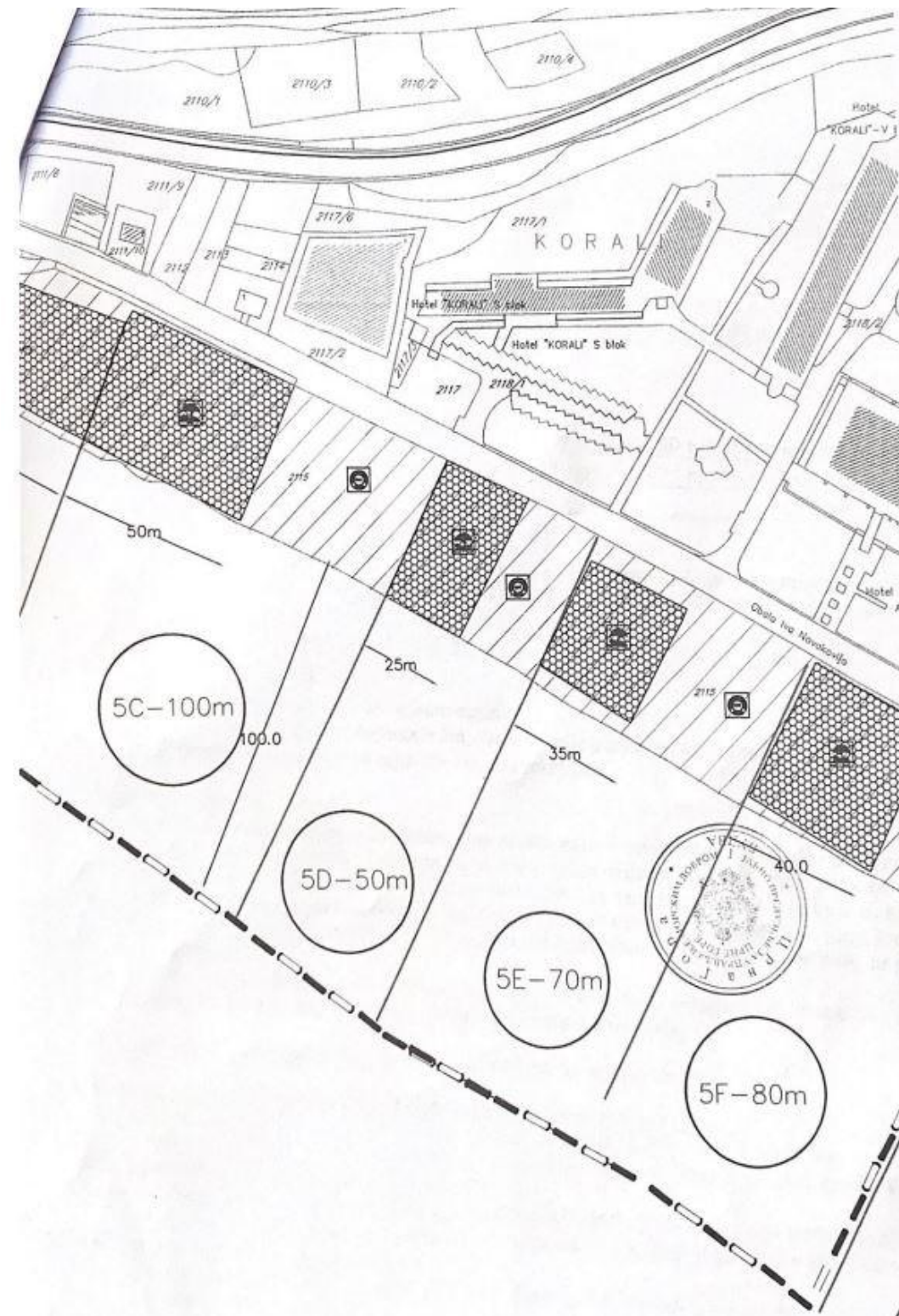
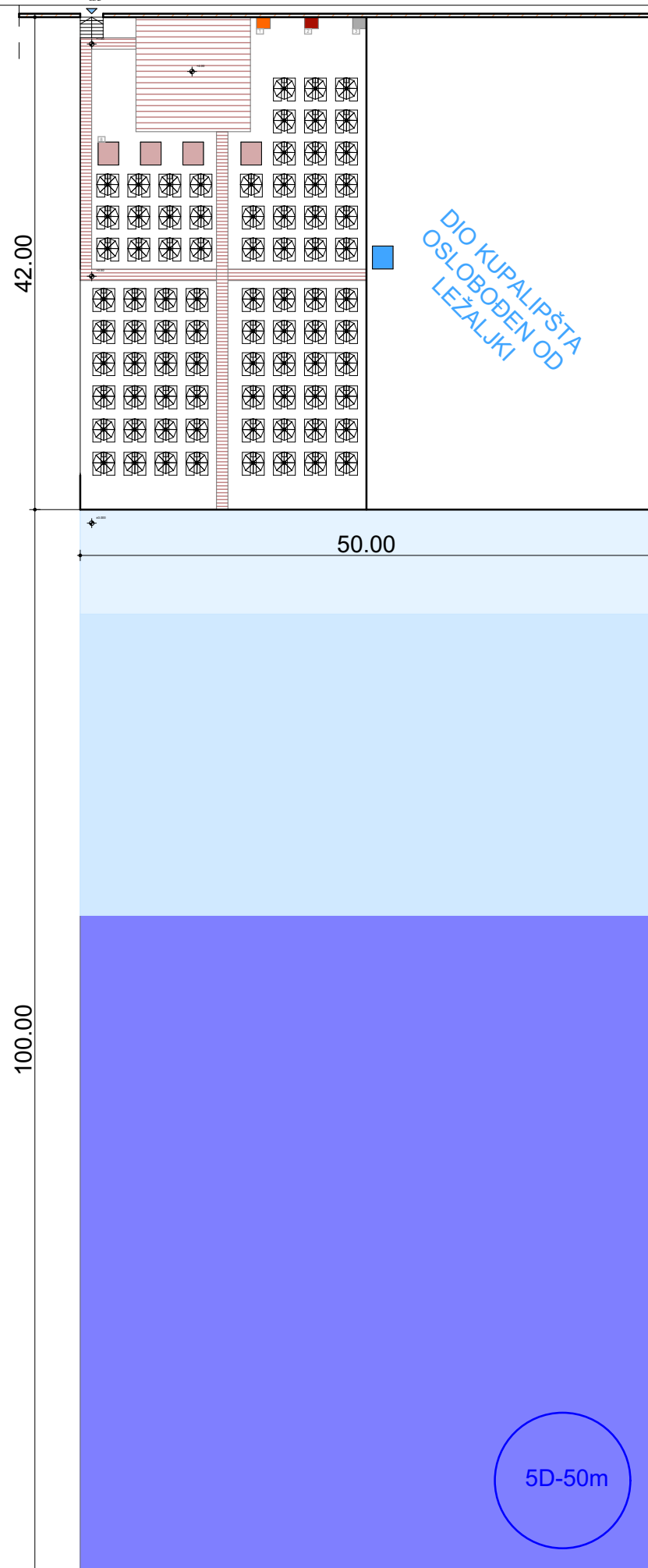

- | | | |
|----|--|-------------------------|
| 1. | | TUŠ (2) |
| 2. | | KABINA (2) |
| 3. | | TOALET (2) |
| 4. | | INFORMATIVNA TABLA (1) |
| 5. | | SPASILAČKA KULA |
| 6. | | KONZERVATOR za sladoled |
| 7. | | PRISTUPNA STAZA |
| 8. | | BALDAHINI |

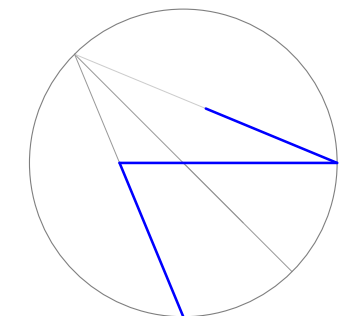

PROJEKTANT: "LABORATORIJA DIZAJNA" doo, Podgorica	INVESTITOR: "MONTECUBANO" doo, Bar
objekat: KUPALIŠTE 5D SUTOMORE, OPŠTINA BAR	Lokacija: 5D u Programu priv.objekata u zoni morskog dobra za period od 2019.-2023.god.
vođeći projektant: IVANA MEDENICA dipl.ing.arh.	Vrsta teh.dokumentacije: IDEJNO REŠENJE
odgovorni projektant: IVANA MEDENICA dipl.ing.arh.	Dio teh.dokumentacije: ARHITEKTURA
saradnik: MARIJA IČEVIĆ dipl.ing.arh.	Prilog: ŠIRA SITUACIJA
	Br.priloga: Br.strane:
	Datum revizije i M.P.:

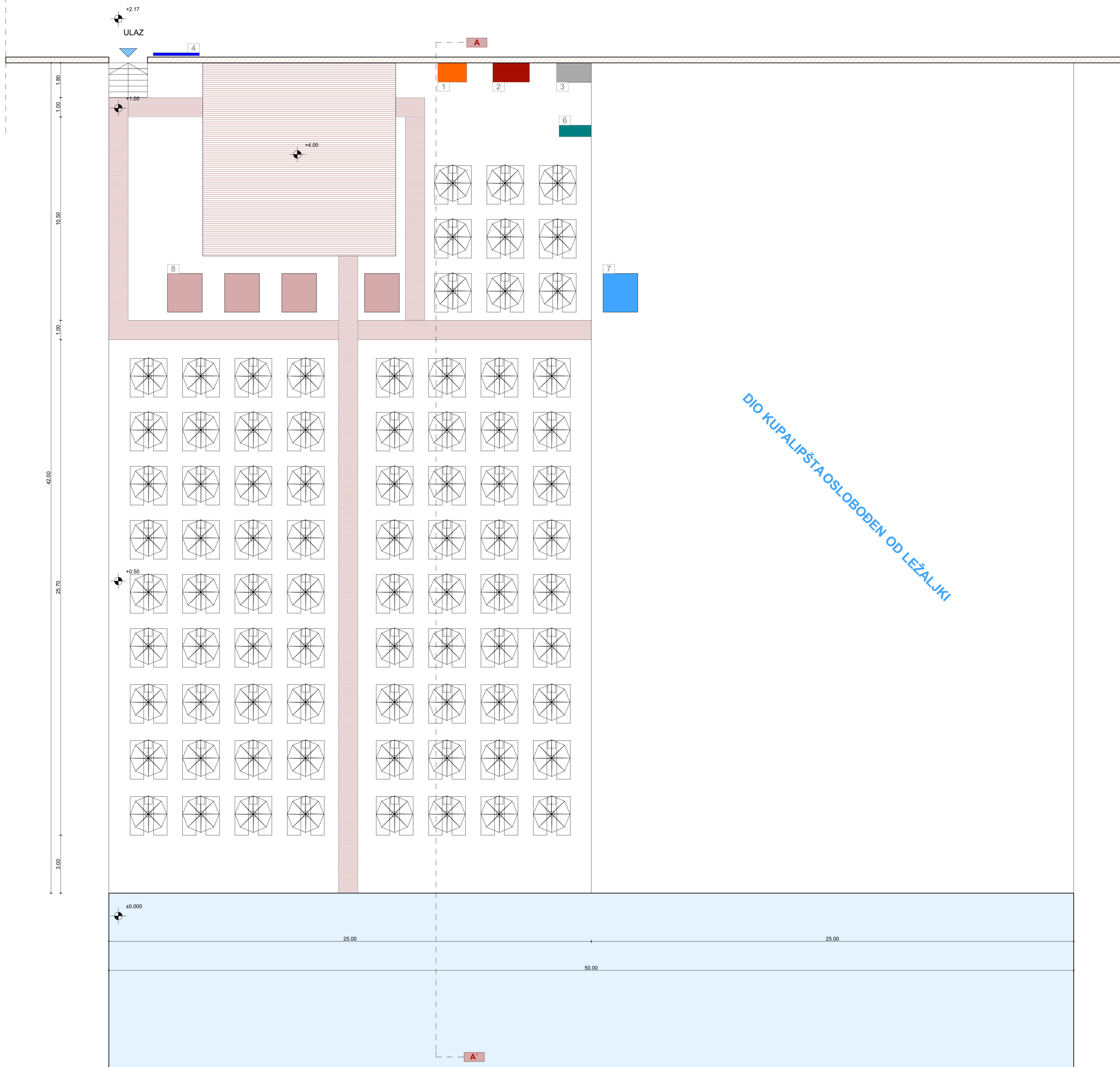

DIO KUPALIŠTA OSLOBODEN OD LEŽALJKI

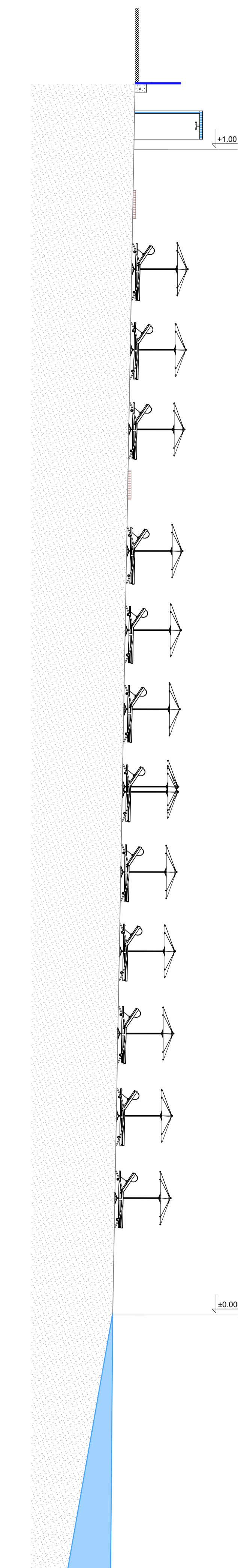

1.	TUŠ (2)
2.	KABINA (2)
3.	TOALET (2)
4.	INFORMATIVNA TABLA (1)
5.	SPASILAČKA KULA
6.	KONZERVATOR za sladoled
7.	PRISTUPNA STAZA
8.	BALDAHINI x 4

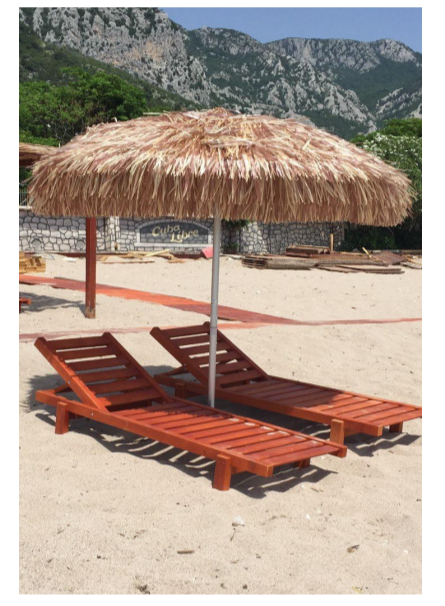

predlog/PLAŽNI MOBILIJAR X 81



predlog/BALDAHINI X 4



predlog/SPASILAČKA KULA

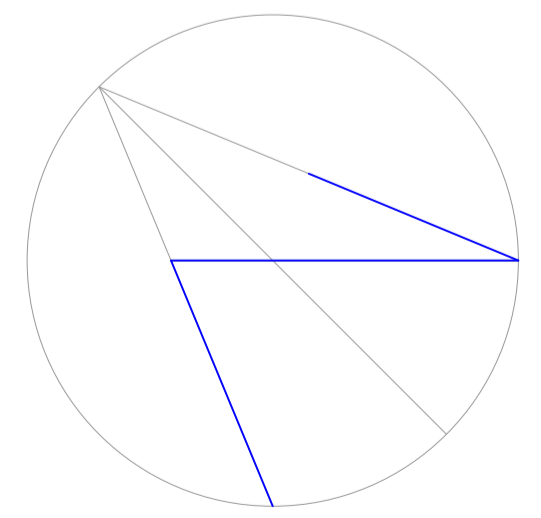

PROJEKTANT: "LABORATORIJA DIZAJNA" d.o.o. Podgorica	INVESTITOR: "MONTECUBANO" d.o.o. Bar
Objekt: KUPALIŠTE - 5D SUTOMORE, OPŠTINA BAR	Uslužba: 5D u Programu privremeni objekata u zoni morskog dobra za period od 2019.-2023.god.
Glavni projektant: IVANA MEDENICA dipl.ing.arh.	Glavni dokumentacija: IDEJNO REŠENJE
Projektant: IVANA MEDENICA dipl.ing.arh.	Projektant: ARHITEKTURA
Saradnik: MARUJA ICEVIĆ dipl.ing.arh.	Saradnik: SITUACIJA I PRESJEK
Datum nacrti: 07.11.2018.	

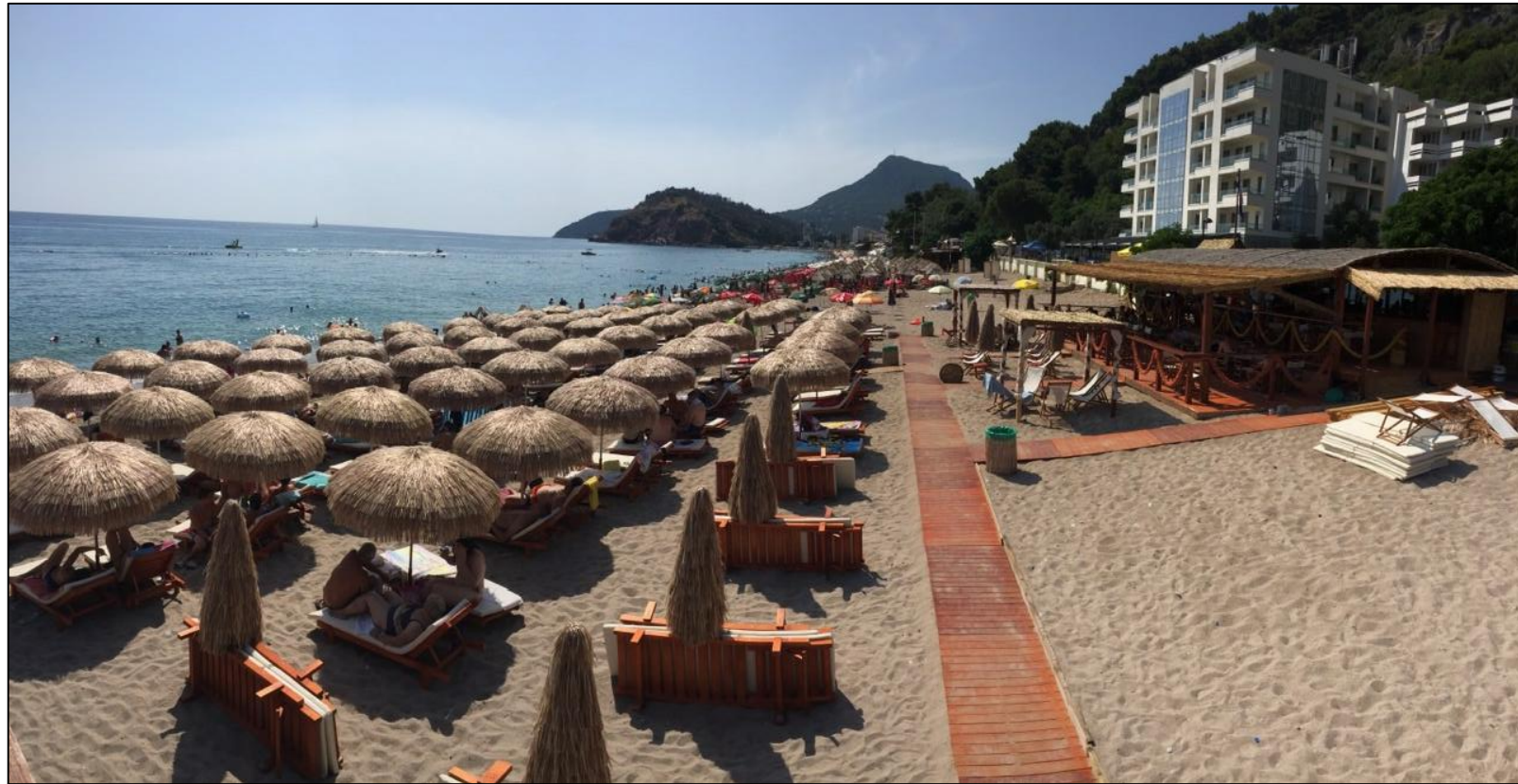

PROJEKTANT: LABORATORIJA DIZAJNA d.o.o.		INVESTITOR: MONTECUBANO DOO		
Objekat	KUPALIŠTE I OTVORENI ŠANK SA UGOSTITELJSKOM TERASOM	Lokacija: 5D u opštini Bar u Programu privremenih objekata u zoni morskog dobra u opštini Bar za period 2019. - 2023. g.		
Vodeći projekant	Ivana Medenica, dipl.inž.arh	Vrsta tehničke dokumentacije: IDEJNO RJEŠENJE		
Odgovorni projekant	Ivana Medenica, dipl.inž.arh	Dio tehničke dokumentacije: ARHITEKTURA		Razmjera: R 1/100
Saradnici	Marija Ičević, dipl.inž.arh Sanja Štivančanin, dipl.inž.grad.	Prilog: 3D MODEL / PLAŽA	Br. priloga:	Br. strane:
Datum izrade i M.P.		Datum revizije i M.P.		

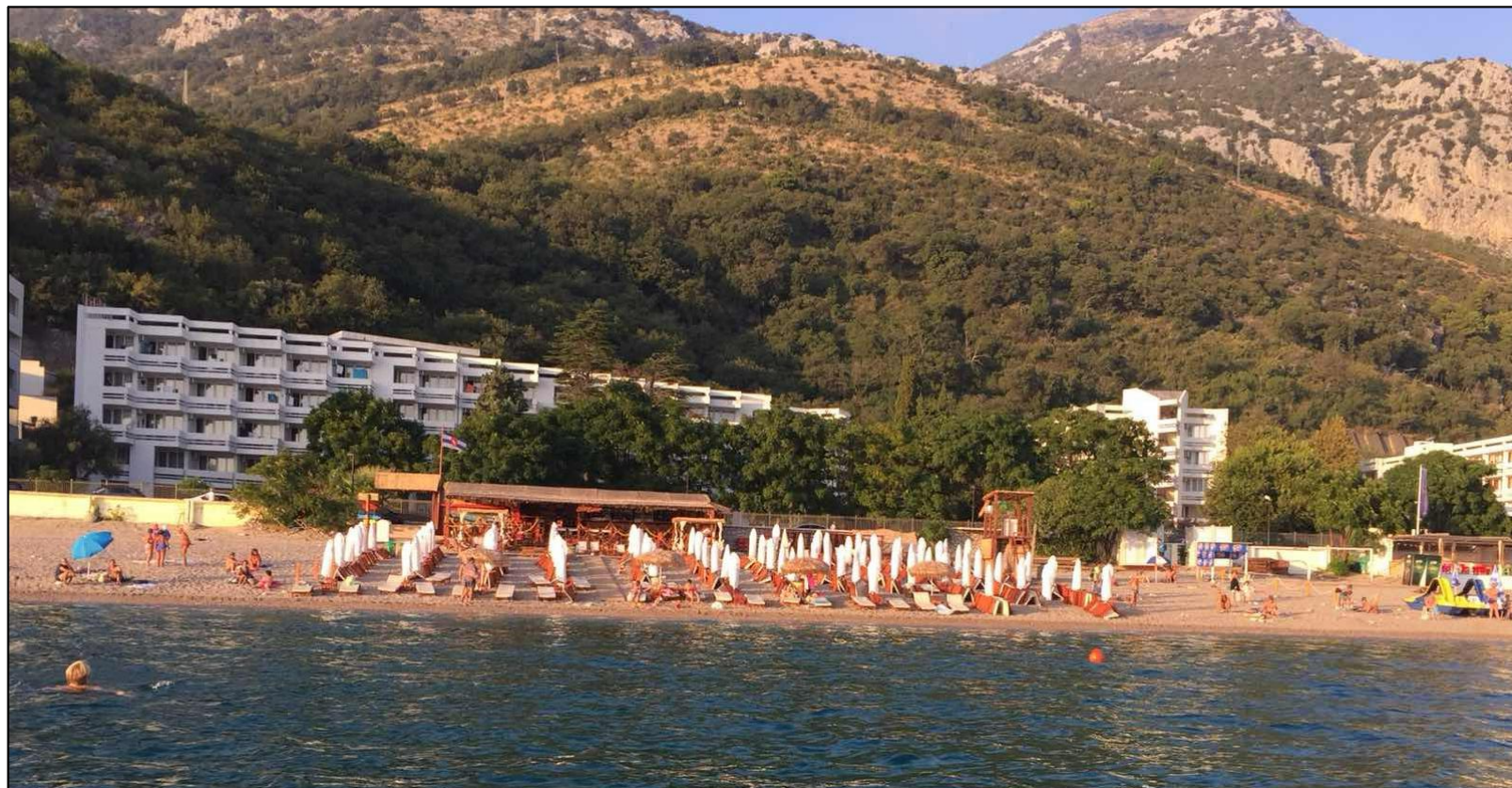

PROJEKTANT: LABORATORIJA DIZAJNA d.o.o.		INVESTITOR: MONTECUBANO DOO		
Objekat	KUPALIŠTE I OTVORENI ŠANK SA UGOSTITELJSKOM TERASOM	Lokacija: 5D u opštini Bar u Programu privremenih objekata u zoni morskog dobra u opštini Bar za period 2019. - 2023. g.		
Vodeći projekant	Ivana Medenica, dipl.inž.arh	Vrsta tehničke dokumentacije: IDEJNO RJEŠENJE		
Odgovorni projekant	Ivana Medenica, dipl.inž.arh	Dio tehničke dokumentacije: ARHITEKTURA		Razmjera: R 1/100
Saradnici	Marija Ičević, dipl.inž.arh Sanja Štivančanin, dipl.inž.grad.	Prilog: 3D MODEL / PLAŽA	Br. priloga:	Br. strane:
Datum izrade i M.P.		Datum revizije i M.P.		

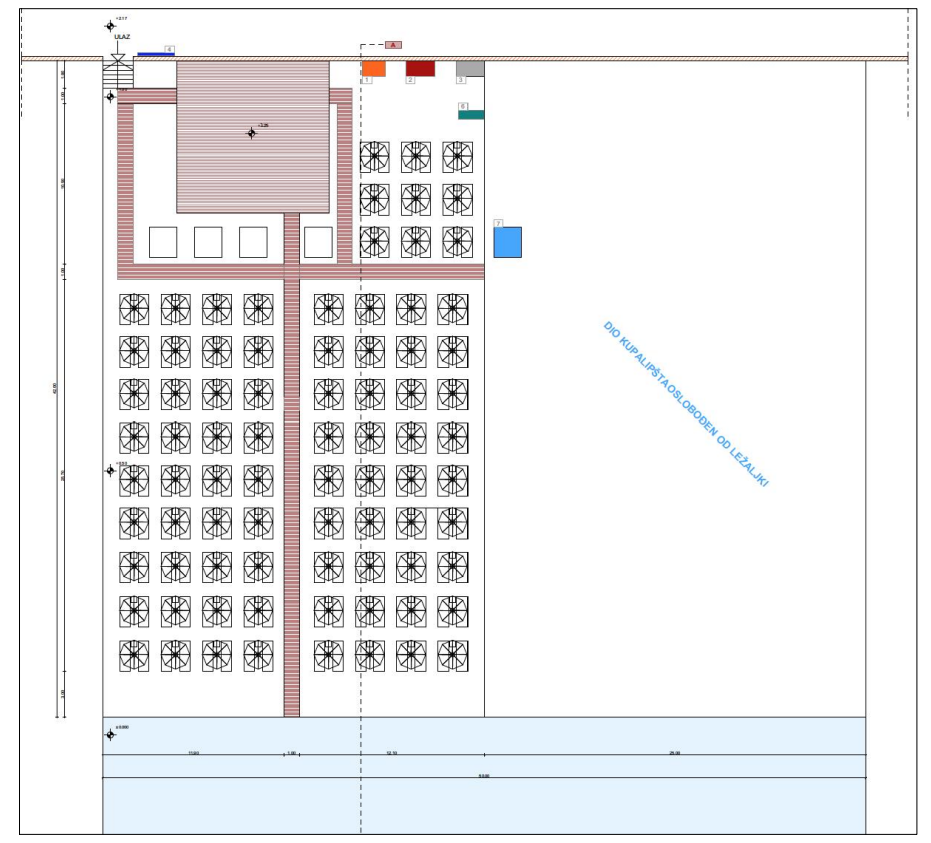
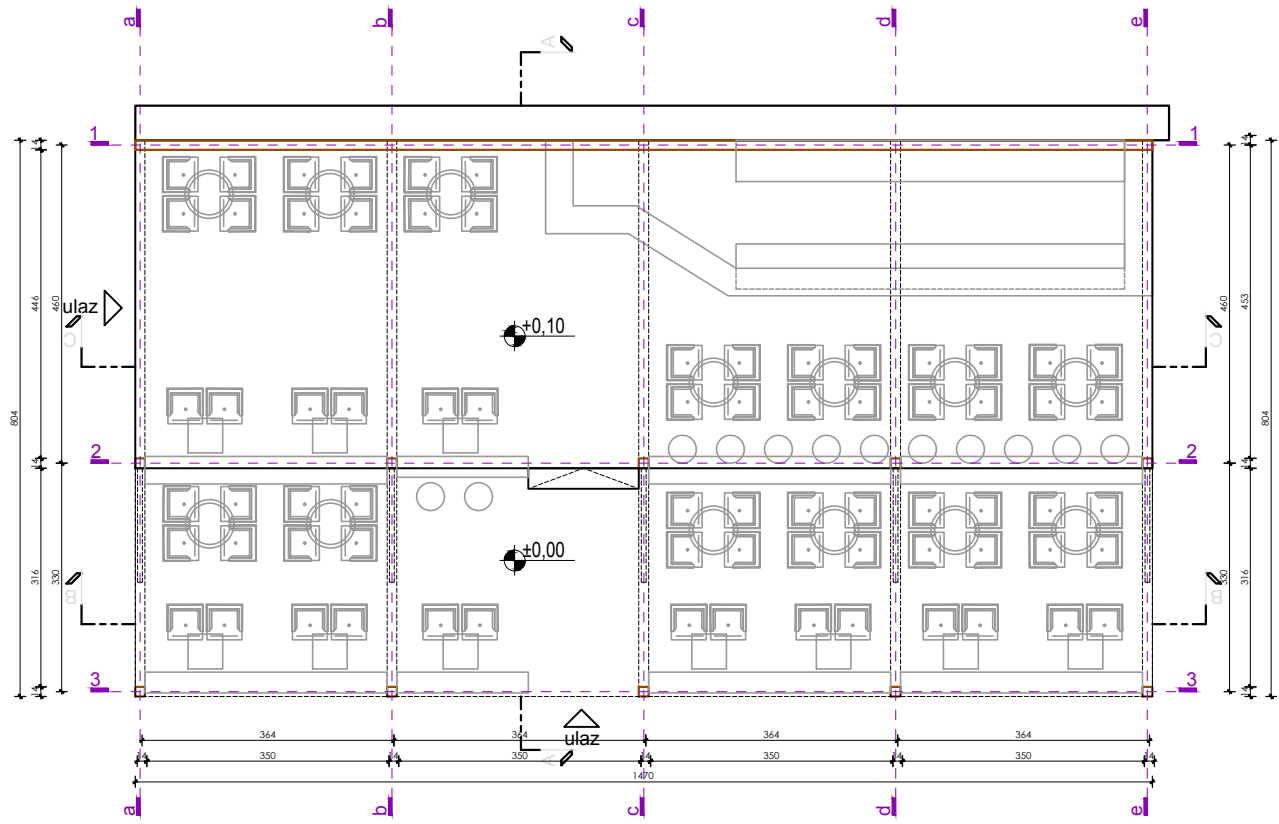
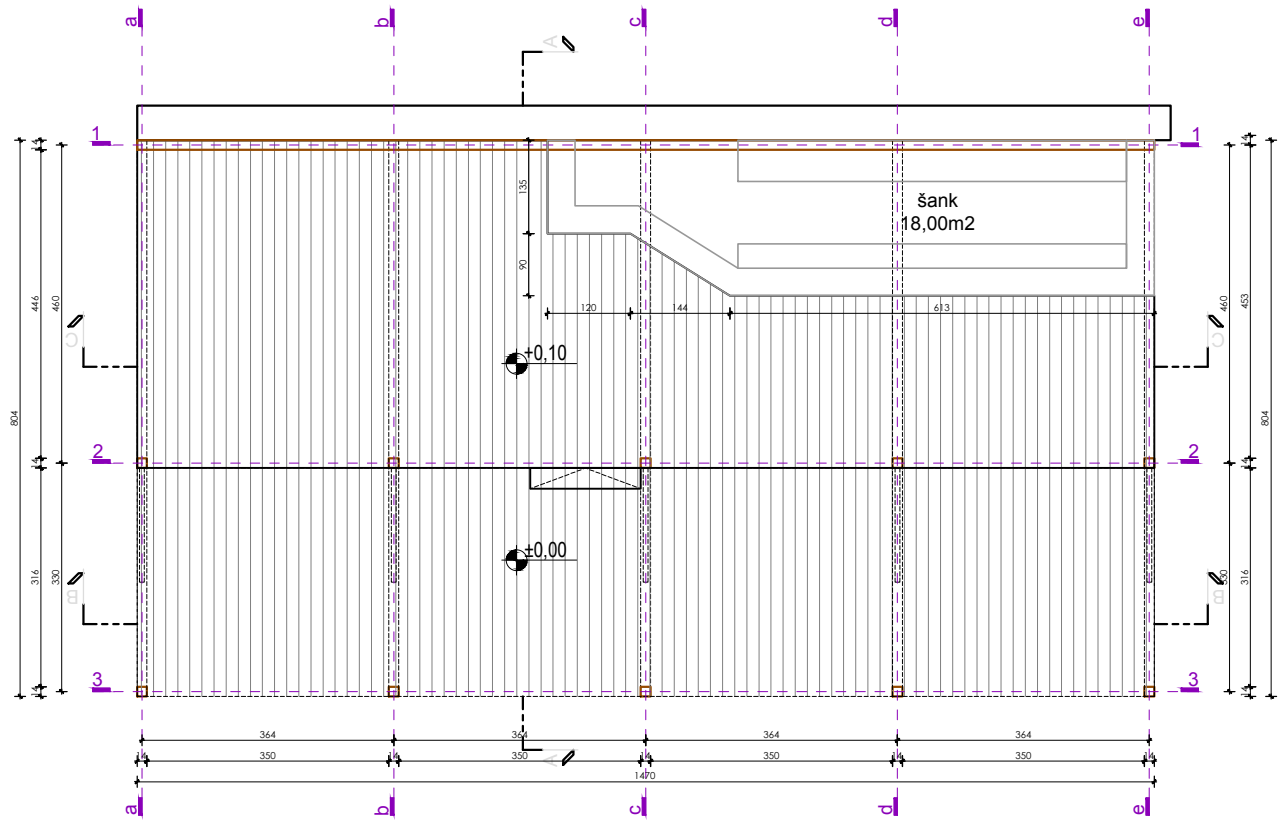

OTVORENI ŠANK	18,00m ²
TERASA	100,00m ²
UREĐENI DIO KUPALIŠTA	1050,00m ²

PROJEKTANT: LABORATORIJA DIZAJNA d.o.o.		INVESTITOR: MONTECUBANO DOO	
Objekat	KUPALIŠTE I OTVORENI ŠANK SA UGOSTITELJSKOM TERASOM	Lokacija: 5D u opštini Bar u Programu privremenih objekata u zoni morskog dobra u opštini Bar za period 2019. - 2023. g.	
Vodeći projektant	Ivana Medenica, dipl.inž.arh	Vrsta tehničke dokumentacije: IDEJNO RJEŠENJE	
Odgovorni projektant	Ivana Medenica, dipl.inž.arh	Dio tehničke dokumentacije: ARHITEKTURA	Razmjera: R 1/100
Saradnici	Marija Ičević, dipl.inž.arh Sanja Šijvančanin, dipl.inž.građ.	Prilog: Osnova terase Osnova sa dispozicijom namještaja	Br. priloga: Br. strane:
Datum izrade i M.P.		Datum revizije i M.P.	

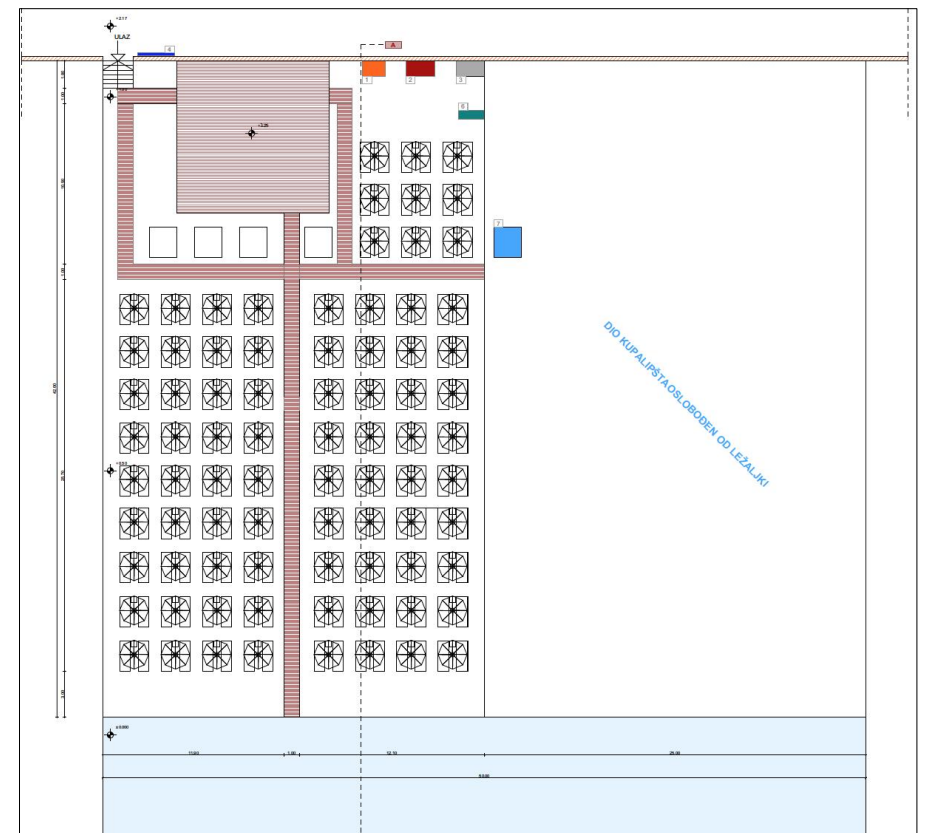
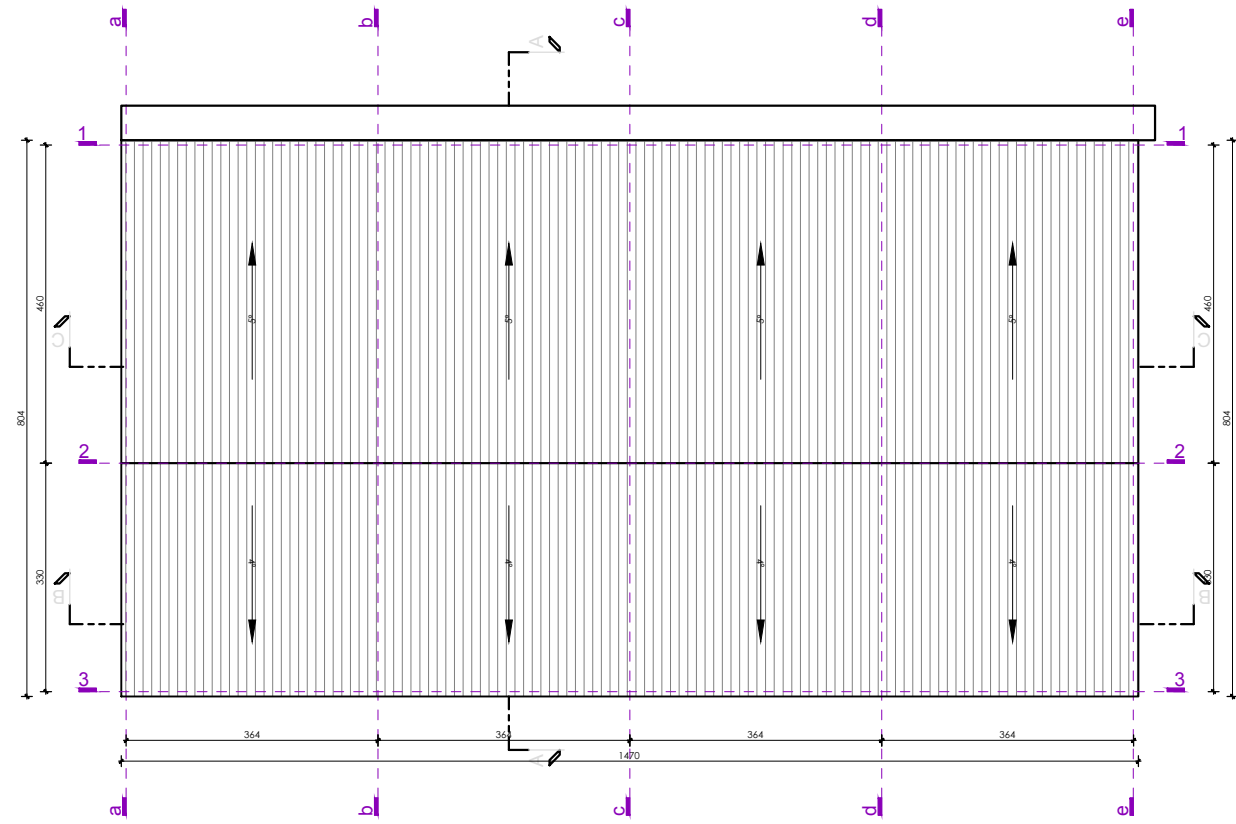
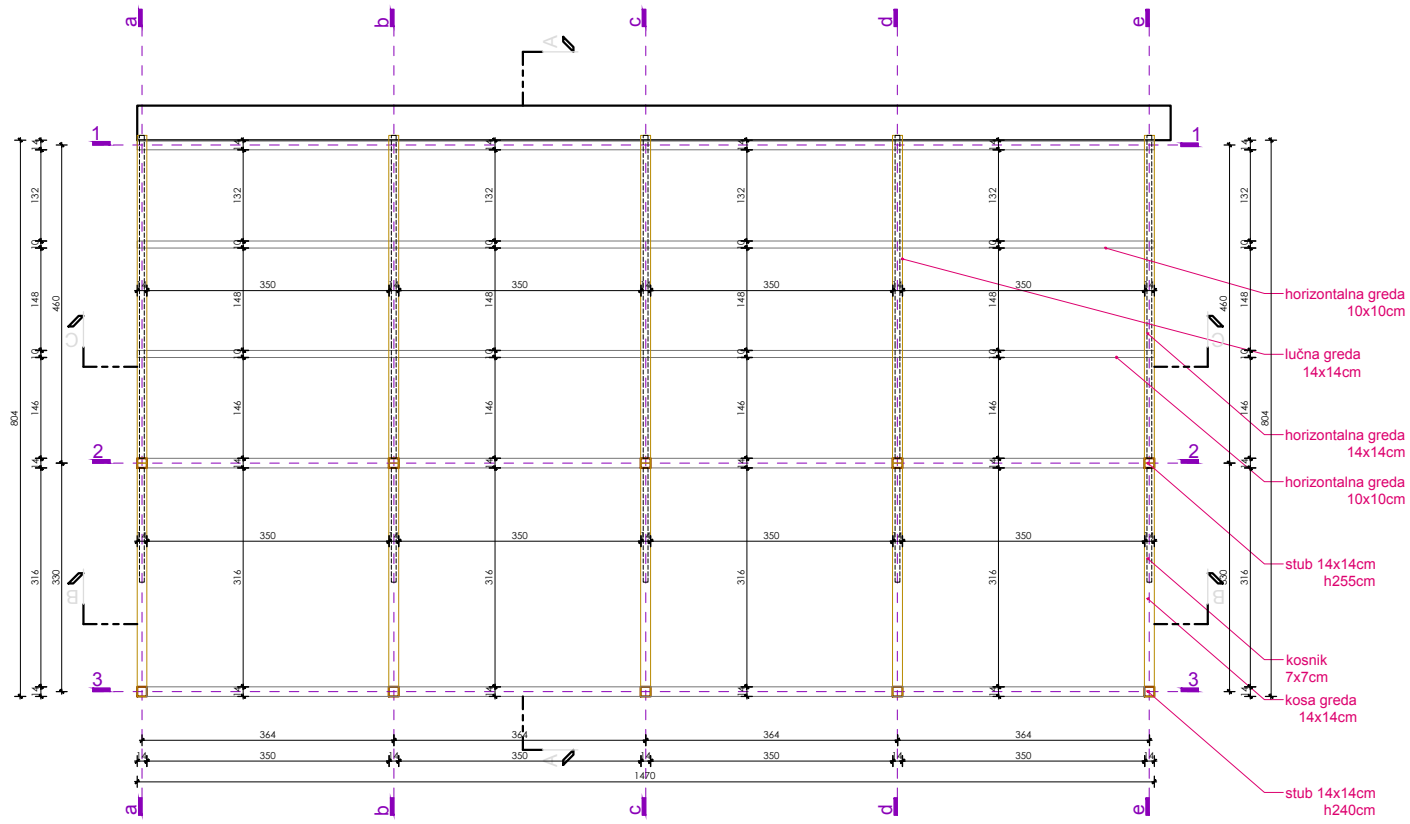

OTVORENI ŠANK	18,00m ²
TERASA	100,00m ²
UREĐENI DIO KUPALIŠTA	1050,00m ²

PROJEKTANT: LABORATORIJA DIZAJNA d.o.o.		INVESTITOR: MONTECUBANO DOO	
Objekat	KUPALIŠTE I OTVORENI ŠANK SA UGOSTITELJSKOM TERASOM	Lokacija: 5D u opštini Bar u Programu privremenih objekata u zoni morskog dobra u opštini Bar za period 2019. - 2023. g.	
Vodeći projektant	Ivana Medenica, dipl.inž.arh	Vrsta tehničke dokumentacije: IDEJNO RJEŠENJE	
Odgovorni projektant	Ivana Medenica, dipl.inž.arh	Dio tehničke dokumentacije: ARHITEKTURA	Razmjera: R 1/100
Saradnici	Marija Ičević, dipl.inž.arh Sanja Štivančanin, dipl.inž.građ.	Prilog: Osnova krovne konstrukcije Osnova krova	Br. priloga: Br. strane:
Datum izrade i M.P.		Datum revizije i M.P.	

PRESJEK A-A

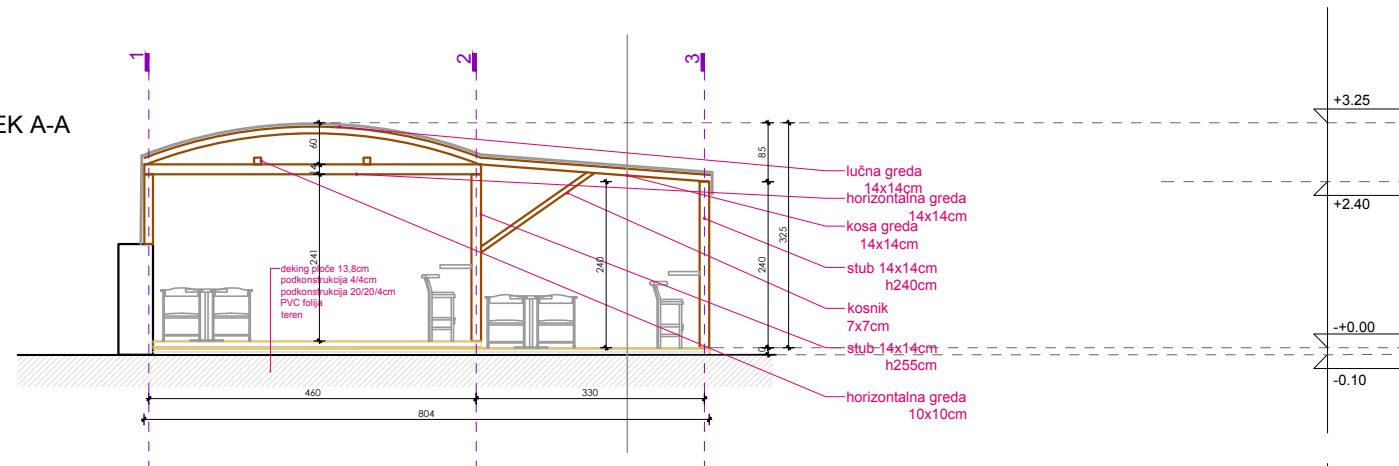

PRESJEK B-B

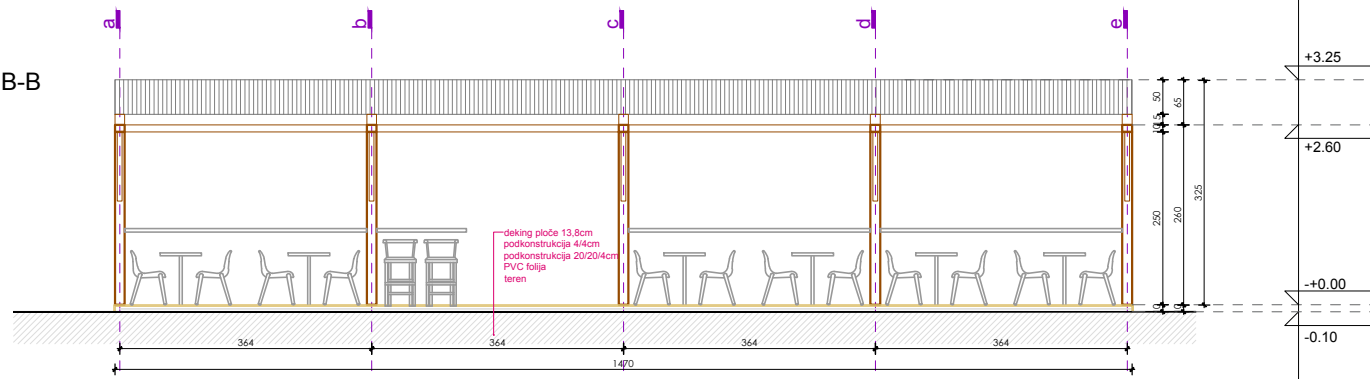

PRESJEK C-C

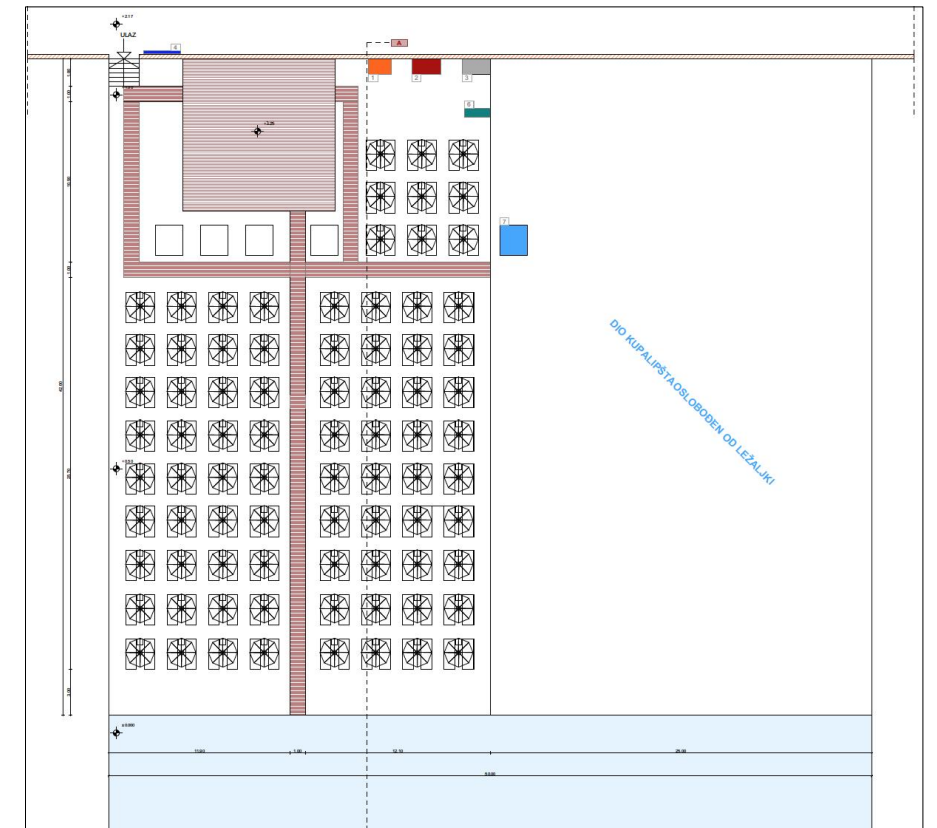
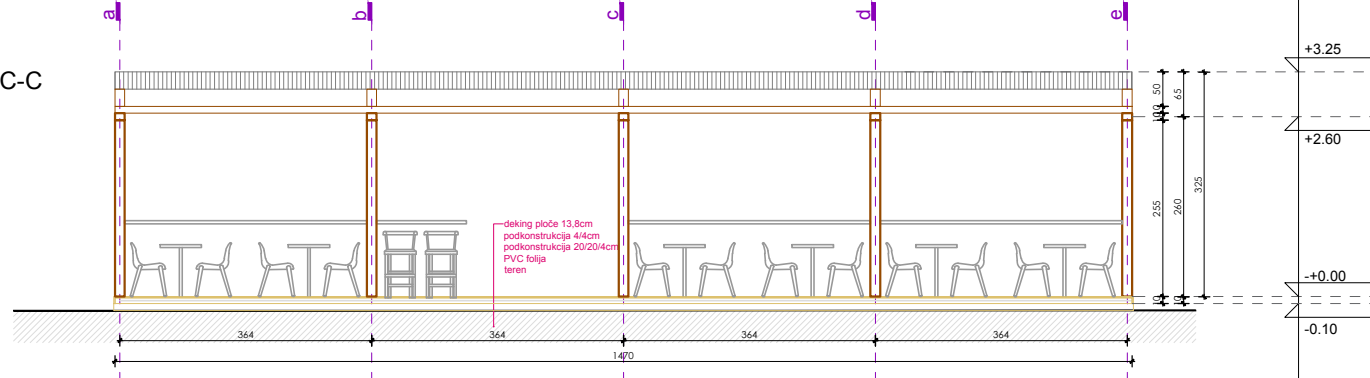

OTVORENI ŠANK		18,00m ²	
TERASA		100,00m ²	
UREĐENI DIO KUPALIŠTA		1050,00m ²	
PROJEKTANT: LABORATORIJA DIZAJNA d.o.o.		INVESTITOR: MONTECUBANO DOO	
Objekat	KUPALIŠTE I OTVORENI ŠANK SA UGOSTITELJSKOM TERASOM	Lokacija: 5D u opštini Bar u Programu privremenih objekata u zoni morskog dobra u opštini Bar za period 2019. - 2023. g.	
Vodeći projektant	Ivana Medenica, dipl.inž.arh	Vrsta tehničke dokumentacije: IDEJNO RJEŠENJE	
Odgovorni projektant	Ivana Medenica, dipl.inž.arh	Dio tehničke dokumentacije: ARHITEKTURA	Razmjera: R 1/100
Saradnici	Marija Ičević, dipl.inž.arh Sanja Šjivančanin, dipl.inž.grad.	Prilog: Podužni presjek/Poprečni presjek Izgledi	Br. priloga: Br. strane:
Datum izrade i M.P.		Datum revizije i M.P.	

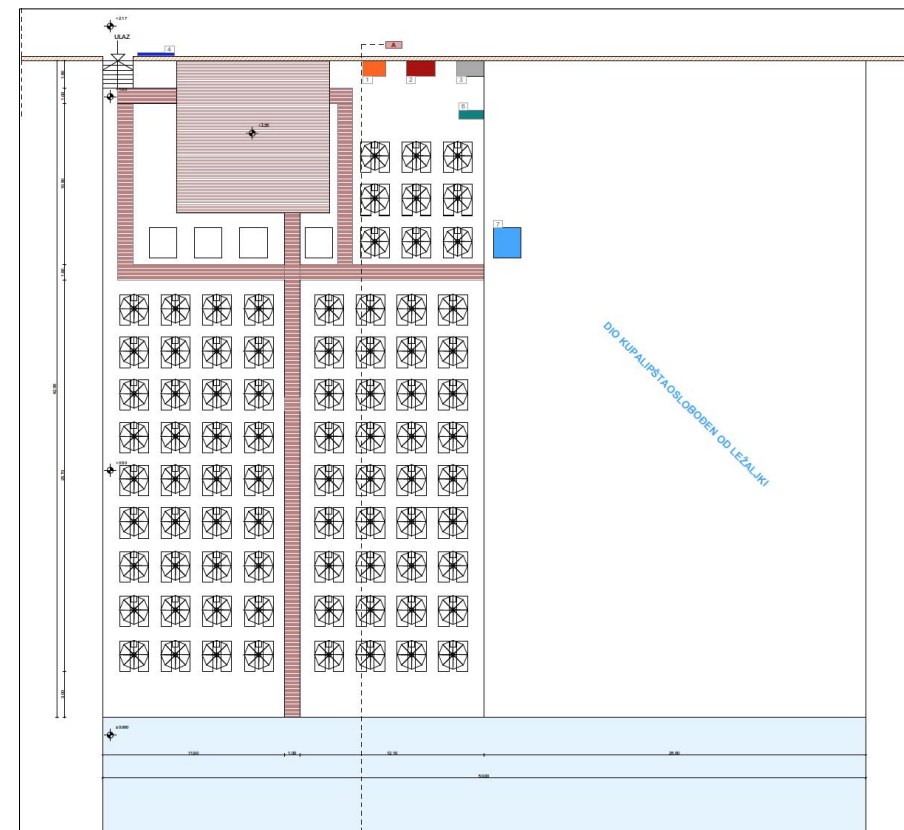
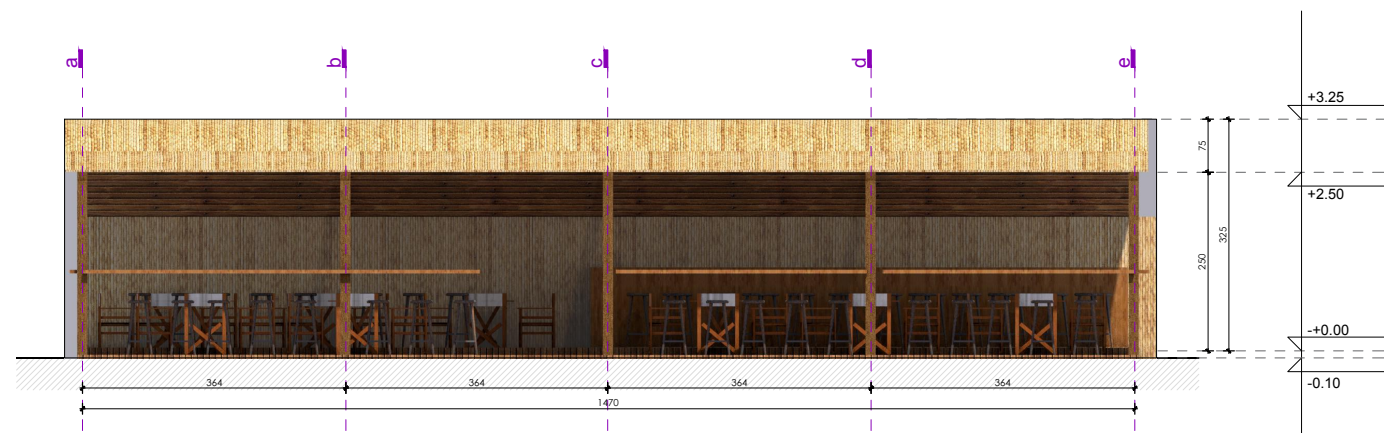
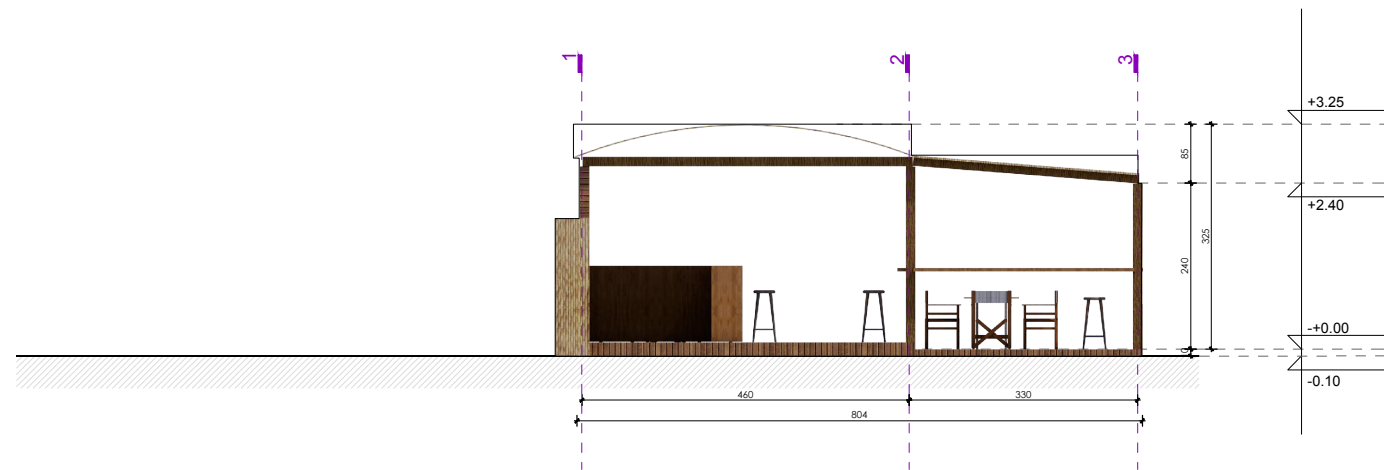

OTVORENI ŠANK	18,00m ²
TERASA	100,00m ²
UREĐENI DIO KUPALIŠTA	1050,00m ²

PROJEKTANT: LABORATORIJA DIZAJNA d.o.o.		INVESTITOR: MONTECUBANO DOO		
Objekat	KUPALIŠTE I OTVORENI ŠANK SA UGOSTITELJSKOM TERASOM	Lokacija: 5D u opštini Bar u Programu privremenih objekata u zoni morskog dobra u opštini Bar za period 2019. - 2023. g.		
Vodeći projektant	Ivana Medenica, dipl.inž.arh	Vrsta tehničke dokumentacije: IDEJNO RJEŠENJE		
Odgovorni projektant	Ivana Medenica, dipl.inž.arh	Dio tehničke dokumentacije: ARHITEKTURA	Razmjera: R 1/100	
Saradnici	Marija Ičević, dipl.inž.arh Sanja Šjivančanin, dipl.inž.grad.	Prilog: Izgledi	Br. priloga:	Br. strane:
Datum izrade i M.P.		Datum revizije i M.P.		



PROJEKTANT: LABORATORIJA DIZAJNA d.o.o.		INVESTITOR: MONTECUBANO DOO		
Objekat	KUPALIŠTE I OTVORENI ŠANK SA UGOSTITELJSKOM TERASOM	Lokacija: 5D u opštini Bar u Programu privremenih objekata u zoni morskog dobra u opštini Bar za period 2019. - 2023. g.		
Vodeći projekant	Ivana Medenica, dipl.inž.arh	Vrsta tehničke dokumentacije: IDEJNO RJEŠENJE		
Odgovorni projekant	Ivana Medenica, dipl.inž.arh	Dio tehničke dokumentacije:	ARHITEKTURA	Razmjera: R 1/100
Saradnici	Marija Ičević, dipl.inž.arh Sanja Štivančanin, dipl.inž.grad.	Prilog:	3D MODEL / ŠANK SA TERASOM	Br. priloga: Br. strane:
Datum izrade i M.P.		Datum revizije i M.P.		



PROJEKTANT: LABORATORIJA DIZAJNA d.o.o.		INVESTITOR: MONTECUBANO DOO	
Objekat	KUPALIŠTE I OTVORENI ŠANK SA UGOSTITELJSKOM TERASOM	Lokacija: 5D u opštini Bar u Programu privremenih objekata u zoni morskog dobra u opštini Bar za period 2019. - 2023. g.	
Vodeći projekant	Ivana Medenica, dipl.inž.arh	Vrsta tehničke dokumentacije: IDEJNO RJEŠENJE	
Odgovorni projekant	Ivana Medenica, dipl.inž.arh	Dio tehničke dokumentacije: ARHITEKTURA	Razmjera: R 1/100
Saradnici	Marija Ičević, dipl.inž.arh Sanja Šijvančanin, dipl.inž.grad.	Prilog: 3D MODEL / ŠANK SA TERASOM	Br. priloga: Br. strane:
Datum izrade i M.P.		Datum revizije i M.P.	